

SAMSUNG

HASZNÁLATI ÚTMUTATÓ

MH020FPEA
MH023FPEA
MH026FPEA
MH035FPEA
MH052FPEA
MH18VP2-09
MH19VP2-07
MH19VP2-12

FREE JOINT TÍPUSÚ SZOBAKLÍMA (Hűtés és fűtés)

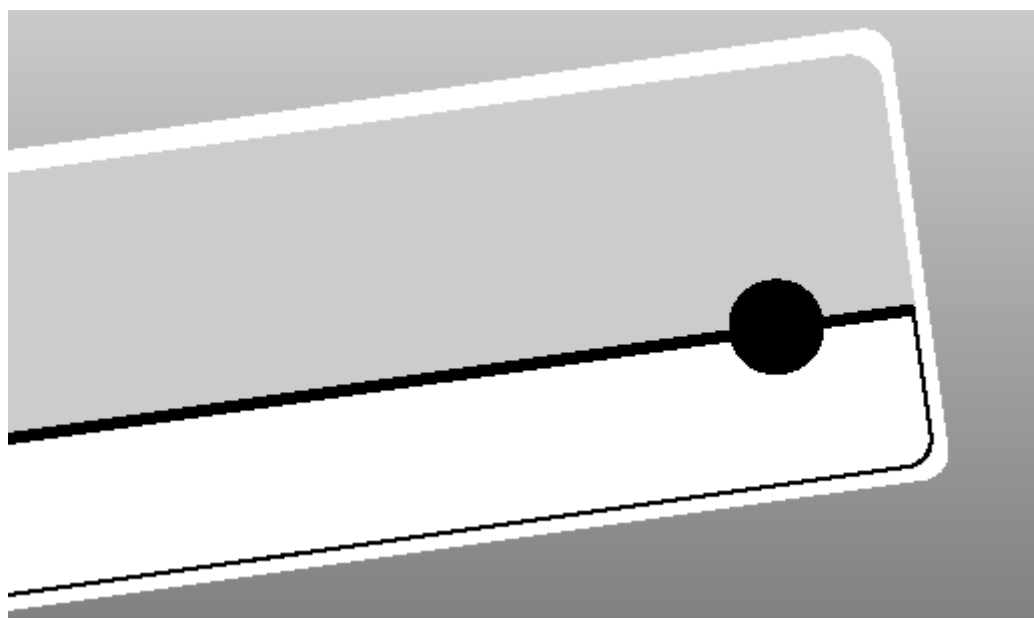

ESFIPDGR DB98-20234A(2)

CE

Biztonsági előírások

Az alábbi biztonsági előírásokra kell tekintettel lenni a klímaberendezés használatánál.

VIGYÁZAT!

Áramütésveszély! • Ez személyi sérülést vagy akár halált is okozhat! • Szakítson meg minden villamos csatlakozást a klímaberendezés szervizelése, telepítése vagy tisztítása előtt! • E tevékenységeket a gyártónak vagy az általa felhatalmazott szerviznek, vagy egy hasonlóan szakképzett személynek szabad csak elvégeznie a veszély megelőzése érdekében.

Üzem közben

- ◆ Kérjük, ne próbálkozzék a klímaberendezés javításával! Hanem hívja ki a szervizt, vagy hívja fel a szakkereskedőt, akinél a klímaberendezést vásárolta.
- ◆ Vigyázzon, sose ömöljön semmilyen folyadék a klímaberendezésbe. Ha mégis ez történik, húzza ki a hálózati csatlakozódugót, vagy kapcsolja ki az egységet és forduljon a szervizhez.
- ◆ Ne dugjon be semmilyen tárgyat a légkifúvó zsalu lemezei közé, mert megsérülhet a belső ventilátor és személyi sérülés történhet. Tartsa távol a gyerekeket a klímaberendezéstől.
- ◆ Ne állítson légáramlást akadályozó tárgyakat az egység elé.
- ◆ Ne permetezzen semmilyen folyadékot a beltéri egységbe. Ha mégis ez történik, kapcsolja ki a klímaberendezés biztosító automatáját és forduljon a szervizhez.
- ◆ Ügyeljen rá, hogy mindig akadálytalan legyen a légáramlás a készülék körül: Ne rakjon rá ruhát vagy egyéb tárgyakat.
- ◆ Ha hosszabb ideig nem fogja használni a távvezérlőt, vegye ki belőle az elemeket (ha van távvezérlő).
- ◆ A távvezérlő maximum 7 méter távolságban használható a klímaberendezéstől (ha van távvezérlő).

Az egység ártalmatlanítása

- ◆ A készülék leselejtezése előtt vegye ki az elemeket a távvezérlőből és juttassa el őket egy kijelölt gyűjtőhelyre.
- ◆ A klímaberendezés kiselejtezése előtt konzultáljon a szakkereskedővel. Ha helytelenül szerelik le az összekötő csövezést, kiszabadulhat a hűtőközeg és személyi sérülést okozhat. A szabadba kiáramló hűtőközeg károsítja a környezetet.
- ◆ A klímaberendezés csomagolóanyagának szemétként dobásánál kérjük, járjon el a környezetvédelmi elvárások szerint.

Egyebek

- ◆ Ne tárolja vagy szállítsa a klímaberendezést fejjel lefelé vagy oldalra döntve, mert tönkremehet a kompresszor.
- ◆ Kisgyerekek vagy beszámíthatatlan személyek nem használhatják felügyelet nélkül a készüléket: a kisgyerekekre felügyelni kell, hogy ne játsszanak a készülékkel.
- ◆ A maximális áramfelvétel mérése a biztonságra vonatkozó IEC szabvány szerint, az üzemi áram mérése az energetikai határfokra vonatkozó ISO szabvány szerint történt.

Tartalomjegyzék

A klímaberendezés előkészítése

CE.....	1
Biztonsági előírások.....	2
♦ A maximális áramfelvétel mérése a biztonságra vonatkozó IEC szabvány szerint, az üzemi áram mérése az energetikai hatásfokra vonatkozó ISO szabvány szerint történt.	2
A klímaberendezés fő részei.....	4
A távvezérlő gombjai és kijelzője.....	6
A vezetékes távvezérlő gombjai és kijelzője.....	7
Központi vezérlő.....	8
Funkcióvezérlő.....	10
Az első teendők.....	11
Elemek berakása a távvezérlőbe.....	12
Az Automatikus üzemmód választása.....	13
A szoba hűtése.....	14
A szoba fűtése.....	15
A szobahőmérséklet gyors változtatása.....	16
Párátlanítás.....	17
A szoba szellőztetése.....	18
A légáram irányának beállítása függőlegesen.....	19
A légáram irányának beállítása vízszintesen.....	19
On Timer (Bekapcsolás időzítés) beállítása.....	20
Off Timer (Kikapcsolás időzítés) beállítása.....	21
Éjszakai időzítés beállítása.....	22
Üzemeltetési tanácsok.....	23
Hőmérséklet- és páratartalom-tartományok.....	24
A klímaberendezés működtetése a távvezérlő nélkül.....	24
Egyszerűbb üzemzavarok elhárítása.....	25
A klímaberendezés tisztítása.....	26
A szagtalanító szűrő és bio szűrő megtisztítása (egyes típusoknál).....	27

Műszaki adatok

A klímaberendezés fő részei

A kialakítás és az alak a modelltől függően változhat.

Beltéri egység

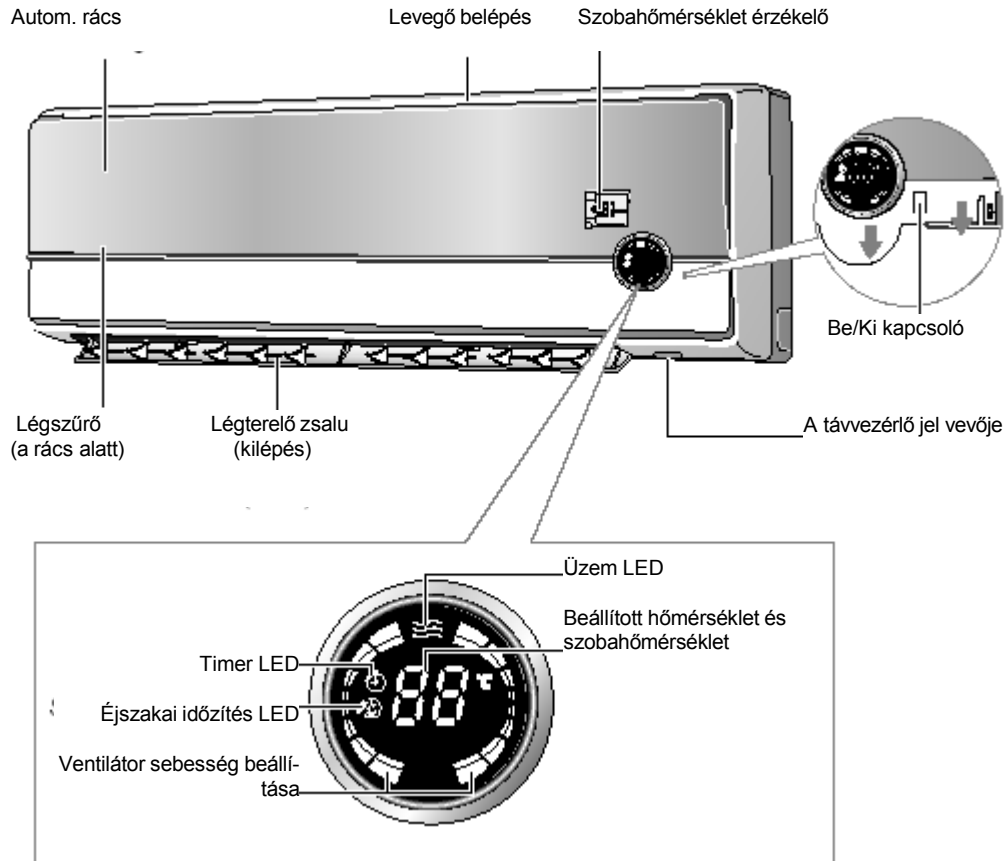

Megjegyzés:

- ◆ Ha üzem közben Ön be vagy ki akarja kapcsolni a kijelzőt, nyomja meg a távvezérlőn a  gombot.
- ◆ A szobahőmérséklet szenzor érzékeli a környezetében a léghőmérsékletet, és jelzi a kijelzőn.

Kültéri egység MH18VP2X MH19VP2X MH052FXEA2

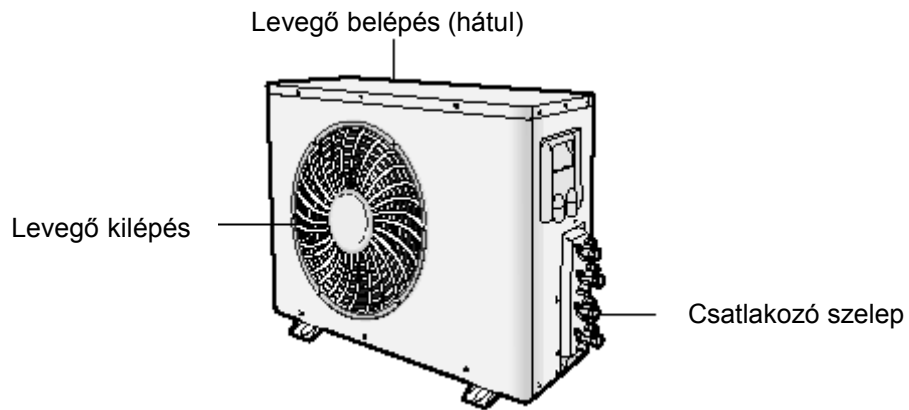

Kültéri egység MH068FXEA4 MH080FXEA4

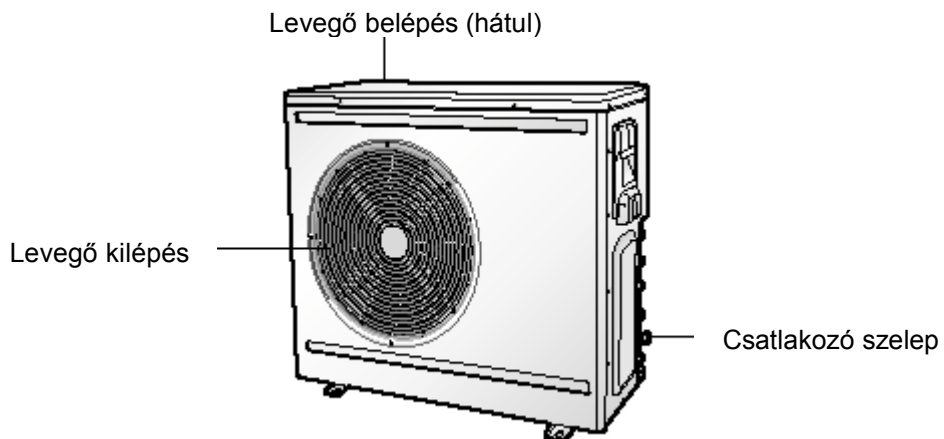

Megjegyzés: ♦ Ha elporosodik a kültéri egységben lévő hőcserélő, akkor csökkenhet a hűtés hatékonysága. Ezért tisztítsa meg vízzel a hőcserélőt, ha elpiszkolódott. A hőcserélő felületének mosásánál legyen óvatos, mert nagyon éles a lemezbordák széle!

A távvezérlő gombjai és kijelzője

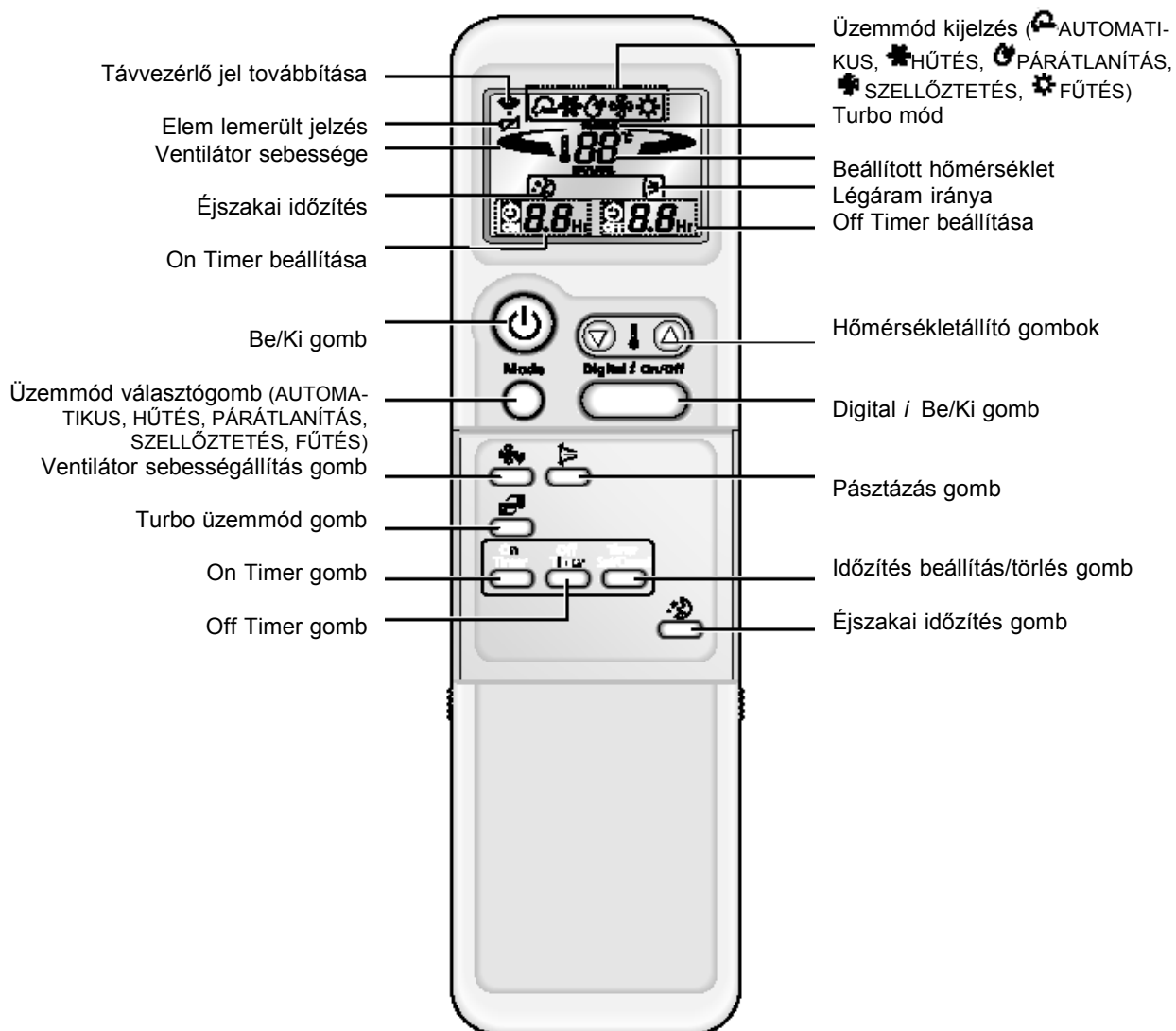

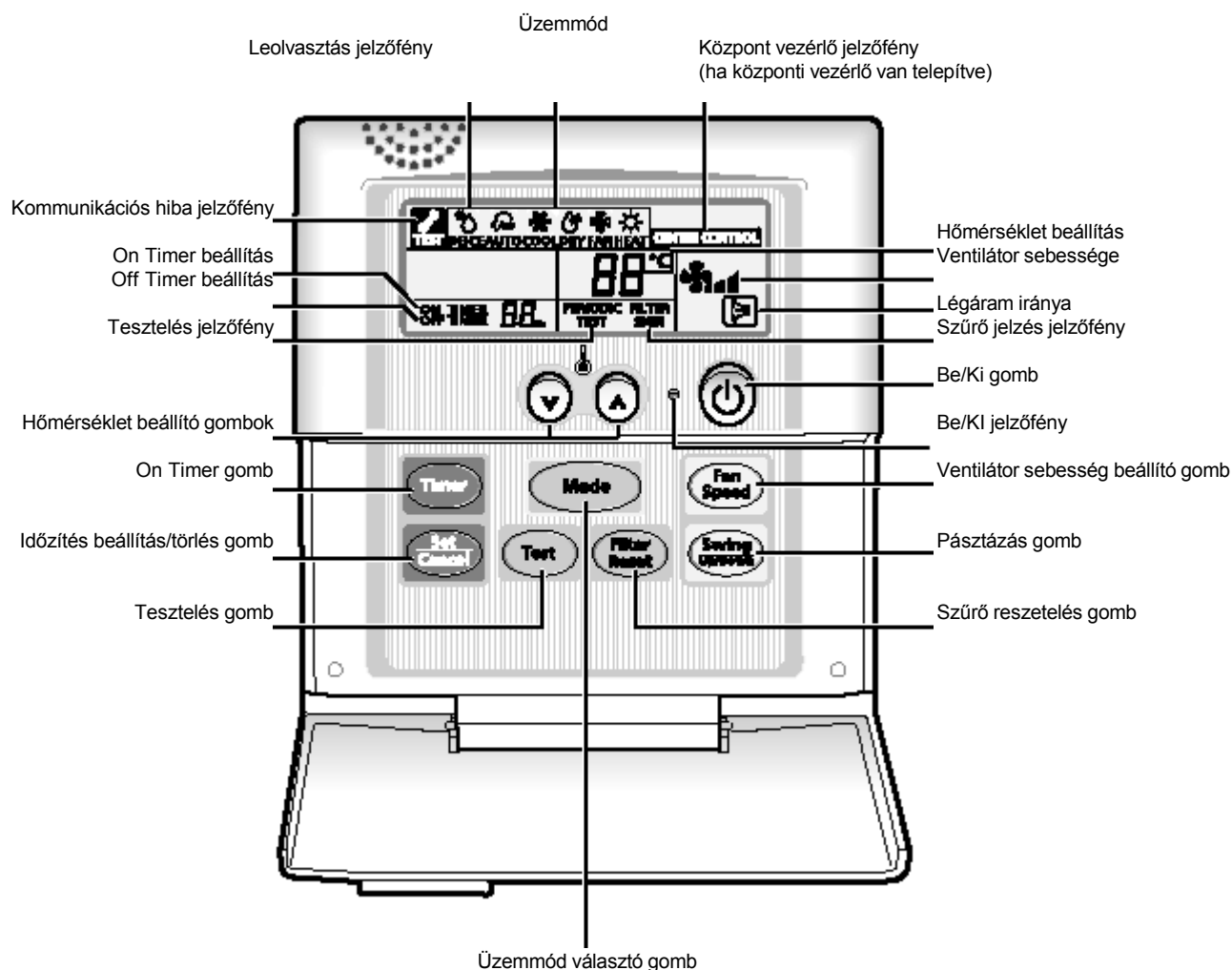

A vezetékes távvezérlő gombjai és kijelzője

A vezetékes távvezérlő opcionális tartozék és a falra kell felszerelni.
A vezetékes távvezérlő használatát a megfelelő útmutató ismerteti.



Megjegyzés:

- ◆ A  gombot kizárólag a szerviz használhatja. Ön NE nyomja meg!
- ◆ A légszűrő kicserélése után nyomja meg a  gombot! Ebben az esetben a vezetékes távvezérlőn kigyullad majd a SZŪRŐ JELZÉS jelzőfény, amikor ismét meg kell tisztítani a szűrőt; lásd a 26. és 27. oldalt.

Központi vezérlő

A központi vezérlő opcionális tartozék és a falra kell felszerelni.
A központi vezérlő használatát a megfelelő útmutató ismerteti.

Előnézet

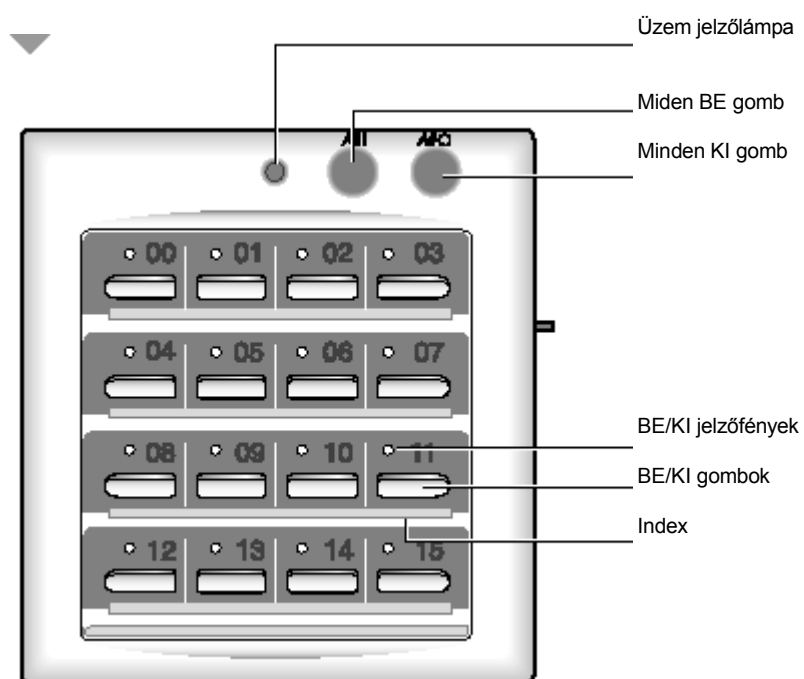

Megjegyzés: ♦ Kigyullad az Üzem jelzőlámpa, ha üzemel a központi vezérlőhöz csatlakoztatott bármelyik klímaberendezés.

Oldalnézet

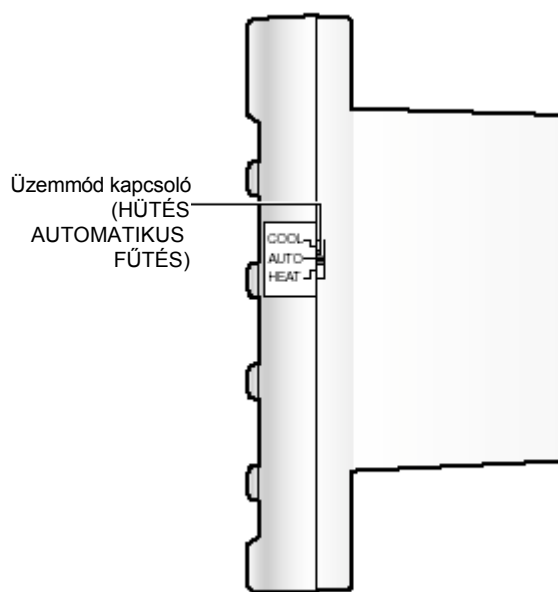



Megjegyzés: ♦ Válassza ki a kívánt üzemmódot az Üzem mód kapcsolóval! A HŰTÉS, AUTOMATIKUS és a FŰTÉS módok közül választhat.

Funkcióvezérlő

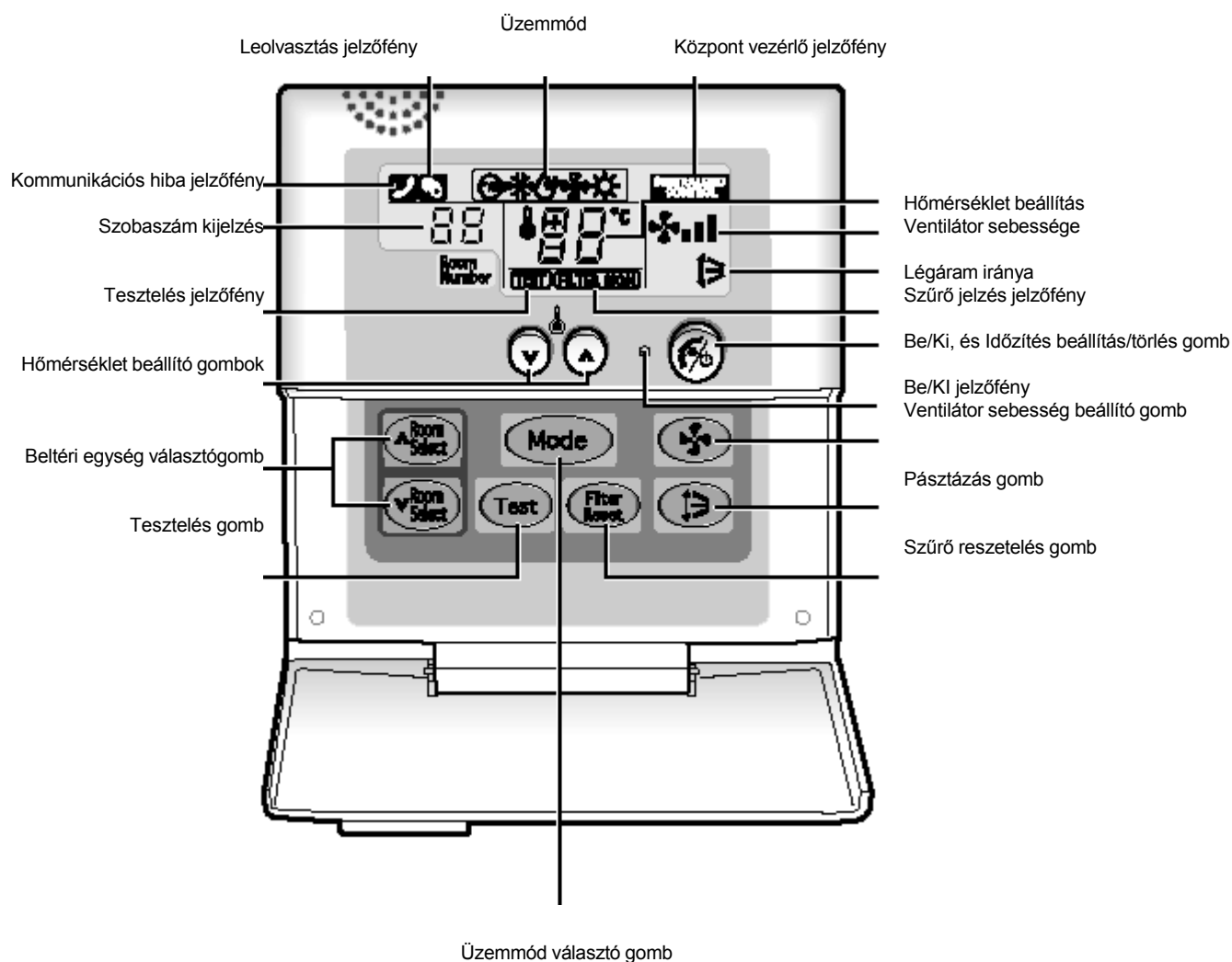
A funkcióvezérlő opcionális tartozék és a falra kell felszerelni.
 A funkcióvezérlő egy kiegészítő vezérlés, mely a központi vezérlővel használható.
 A funkcióvezérlő használatát a megfelelő útmutató ismerteti.



- Megjegyzés:**
- ◆ A  gombot kizárólag a szerviz használhatja. Ön NE nyomja meg!
 - ◆ A légszűrő kicserélése után nyomja meg a  gombot! Ebben az esetben a vezetékes távvezérlőn világít majd a SZŪRŐ JELZÉS jelzőfény, amikor ismét meg kell tisztítani a szűrőt; lásd a 26. és 27. oldalt.

Az első teendők

Ön megvásárolt egy *Free Joint Multi* típusú klímaberendezést, és azt üzembe helyezte az Ön által kihívott szakember.

A klímaberendezés *Használati útmutatója* sok hasznos információt tartalmaz a klímaberendezésről. Kérjük, szakítson időt ennek elolvasására, hogy kihasználhassa a klímaberendezés nyújtotta összes előnyt.

E Használati útmutató felépítése a következő:

◆ A 4.-6. oldalakon az alábbi ábrák láthatók:

- Beltéri és kültéri egységek
- Távvezérlő (gombok és kijelző)

Ezek segítségével Ön könnyebben megtalálja a gombokat és megérti a kijelzett szimbólumokat.

◆ A *Használati útmutató* fő része pedig lépésről lépésre ismerteti a klímaberendezés különböző funkcióit.

A klímaberendezés működtetését lépésről lépésre ismertető magyarázatok ábráinál az alábbi szimbólumok szerepelnek:



NYOMOGATNI



MEGNYOMNI



MEGNYOMVA TARTANI

Elemek berakása a távvezérlőbe

Új elemeket kell berakni a távvezérlőbe:

- ◆ a klímaberendezés megvásárlása után
- ◆ ha nem működik jól a távvezérlő.

Megjegyzés:

- ◆ 2 db AAA méretű, LR03 típusú 1,5 V-os elem szükséges.
- ◆ Ne használjon együtt különböző típusú elemeket vagy régi elemeket.
- ◆ 12 hónap alatt az elemek akkor is teljesen lemerülnek, ha nem használták őket.

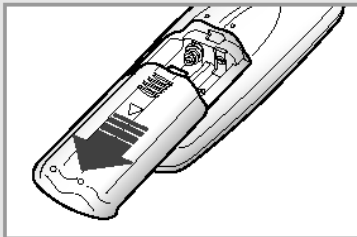

1. Pattintsa le a hüvelykujjával a nyíl irányába nyomva az elemrekesz fedelét a távvezérlő hátoldaláról.

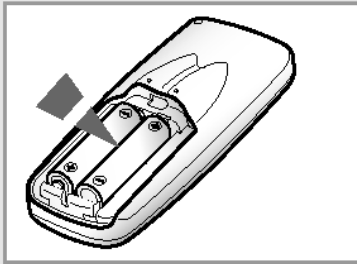

2. Tegyen be két új elemet ügyelve a polarításra:
 - ◆ az elem + pólusa kerüljön a távvezérlő + jelzéséhez
 - ◆ az elem - pólusa kerüljön a távvezérlő - jelzéséhez.

3. Tegye vissza és pattintsa vissza az elemrekesz fedelét.

Az Automatikus üzemmód választása



A távvezérlővel Ön elindíthatja a klímaberendezést az Automatikus üzemmódban. Az Automatikus módban a klímaberendezés automatikusan beállítja az optimális hőmérsékletet és a ventilátor sebességét.

1. Nyomja meg a  (Be/Ki) gombot.
- Következmény:
- ◆ Világít az ÜZEM jelzőfény a beltéri egységen.
 - ◆ Bekapcsol a berendezés az utoljára használt üzemmódban.
 - ◆ Sípól a beltéri egység.

FIGYELEM!

A klímaberendezés elektronikája időzített, és megakadályozza, hogy azonnal elindítsák a berendezést:

- ◆ a hálózati csatlakozódugó bedugása után
 - ◆ egy leállítást követően
- Az egység normál esetben csak 3 perc múlva indul el.

2. Ha nem látható az  kijelzés a távvezérlő felső részén, akkor nyomogassa a  gombot a távvezérlőn, míg meg nem jelenik a kijelzés.

- Következmény:
- ◆ A beltéri egység sípól a  gomb minden megnyomásakor.
 - ◆ A klímaberendezés az AUTO módban üzemel.

Megjegyzés: Ön bármikor megváltoztathatja az üzemmódot.

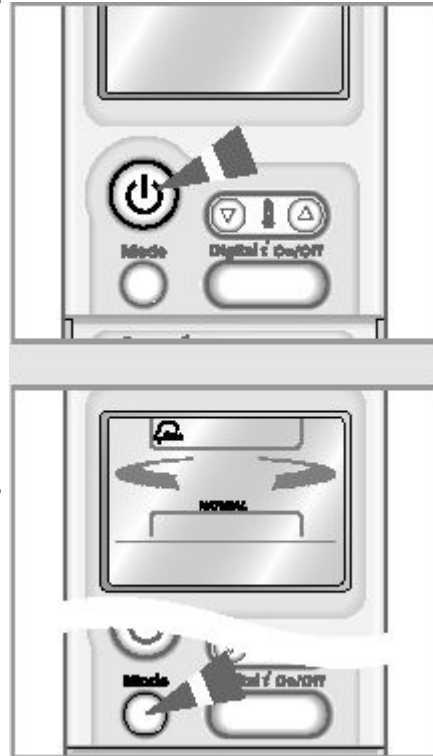

A szoba hűtése

Önnek a Hűtés módot kell választania, ha állítani akar:

- ◆ A hűtési hőmérsékleten
- ◆ A ventilátor sebességén hűtés üzemmódban



1. Nyomja meg a  (Be/Ki) gombot.
 Következmény:
- ◆ Világít az ÜZEM jelzőfény a beltéri egységen.
 - ◆ Bekapcsol a berendezés az utoljára használt üzemmódban.
 - ◆ Sípol a beltéri egység.



FIGYELEM!

A klímaberendezés elektronikája időzített, és megakadályozza, hogy azonnal elindítsák a berendezést:

- ◆ a hálózati csatlakozódugó bedugása után
- ◆ egy leállítást követően

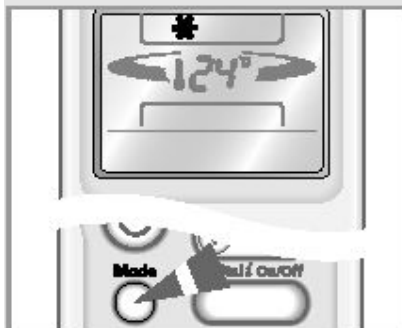
Az egység normál esetben csak 3 perc múlva indul el.



2. Ha nem látható a  kijelzés a távvezérlő felső részén, akkor nyomogassa a  gombot a távvezérlőn, míg meg nem jelenik a kijelzés.

- Következmény:
- ◆ A beltéri egység sípol a  gomb minden megnyomásakor.
 - ◆ A klímaberendezés az HŰTÉS módban üzemel.

Megjegyzés: Ön bármikor megváltoztathatja az üzemmódot.

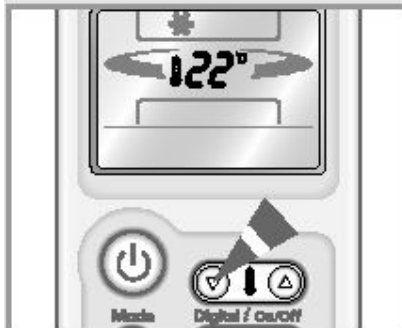



3. A hőmérséklet beállításához nyomogassa a  gombot, míg meg nem jelenik a kívánt hőmérséklet.

A hőmérséklet beállítási tartománya 18 és 38°C között van.

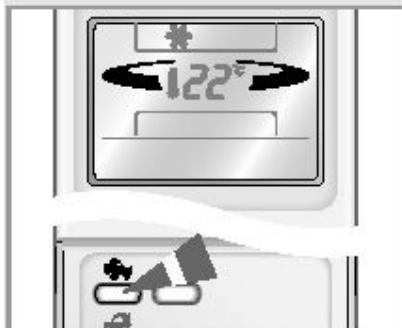
- Következmény:
- ◆ A  gomb minden megnyomására:
 - A hőmérséklet 1°C-szal változik
 - Sípol a beltéri egység.
 - ◆ A klímaberendezés hűteni kezd, amennyiben a szobahőmérséklet magasabb a beállított hőmérsékletnél.
 - ◆ Amikor a szobahőmérséklet eléri a beállított hőmérsékletet, a klímaberendezés leállítja a hűtést, de a ventilátor még működik.



4. Állítsa be a ventilátor kívánt sebességét a  gomb nyomogatásával, míg meg nem jelenik a kívánt kijelzés:

- Automatikus (léptetés: )
 Kicsi
 Közepes
 Nagy

- Következmény: A  gomb minden megnyomásakor sípol a beltéri egység.

5. A légáram irányának beállítását lásd a 19. oldalon.

A szoba fűtése

Önnek a fűtés módot kell választania, ha állítani akar:

- ◆ a fűtési hőmérsékleten
- ◆ a ventilátor sebességén fűtés üzemmódnál.



1. Nyomja meg a  (Be/Ki) gombot.
- Következmény:
- ◆ Világít az ÜZEM jelzőfény a beltéri egységen.
 - ◆ Bekapcsol a berendezés az utoljára használt üzemmódban.
 - ◆ Sípól a beltéri egység.

FIGYELEM!

A klímaberendezés elektronikája időzített, és megakadályozza, hogy azonnal elindítsák a berendezést:

- ◆ a hálózati csatlakozódugó bedugása után
- ◆ egy leállítást követően

Az egység normál esetben csak 3 perc múlva indul el.

2. Ha nem látható a  kijelzés a távvezérlő felső részén, akkor nyomogassa a  gombot a távvezérlőn, míg meg nem jelenik a kijelzés.

Következmény:

- ◆ A beltéri egység sípól a  gomb minden megnyomásakor.
- ◆ A klímaberendezés a FŰTÉS módban üzemel.







Megjegyzés: Ön bármikor megváltoztathatja az üzemmódot.

3. A hőmérséklet beállításához nyomogassa a  gombot, míg meg nem jelenik a kívánt hőmérséklet.
A hőmérséklet beállítási tartománya 16 és 30°C között van.

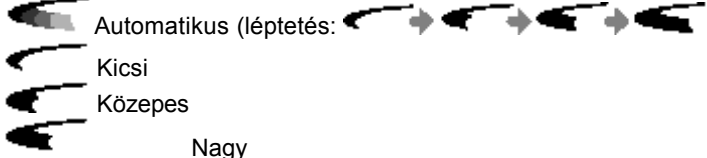
Következmény:

- ◆ A  gomb minden megnyomására:
 - A hőmérséklet 1°C-szal változik
 - Sípól a beltéri egység.
- ◆ A klímaberendezés fűteni kezd, amennyiben a szobahőmérséklet alacsonyabb a kívánt hőmérsékletnél (választott hőmérséklet + 3°C).
- ◆ Amikor a szobahőmérséklet eléri a beállított hőmérsékletet, a klímaberendezés leállítja a fűtést, de a ventilátor még működik.

4. Állítsa be a ventilátor kívánt sebességét a  gomb nyomogatásával, míg meg nem jelenik a kívánt kijelzés:

 Automatik (léptetés:     )
Kicsi
Közepes
Nagy

Következmény:

- ◆ A  gomb minden megnyomásakor sípól a beltéri egység.
- ◆ Az első 3...5 percben a ventilátor nagyon lassan jár, míg kellően fel nem melegszik a levegő. A helyes hőmérséklet elérésekor a ventilátor automatikusan felgyorsul a beállított sebességre.

5. A légáram irányának beállítását lásd a 19. oldalon.

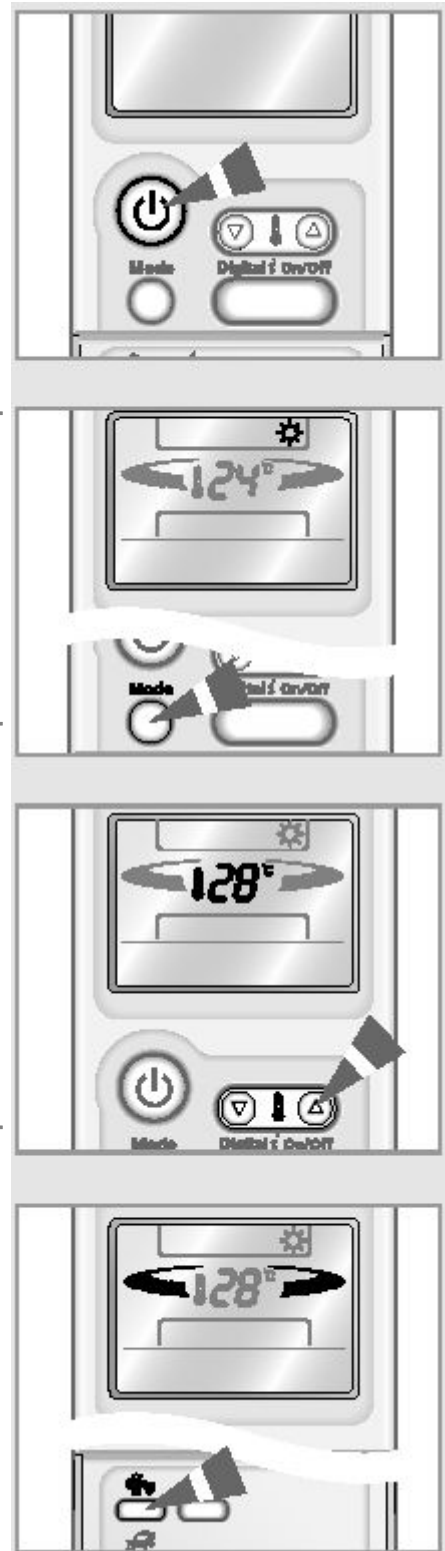

A szobahőmérséklet gyors változtatása

A Turbo hűtés/fűtés funkcióval lehet a leggyorsabban lehűteni vagy felfűteni a szobát.

Példa: Ön most érkezett haza és úgy találja, hogy nagyon meleg van a szobában. Le akarja hűteni minél gyorsabban a szobát.

A Turbo funkció 30 percig üzemel a maximális beállításokkal, majd automatikusan visszaáll a korábban választott üzemmódra és hőmérsékletre.

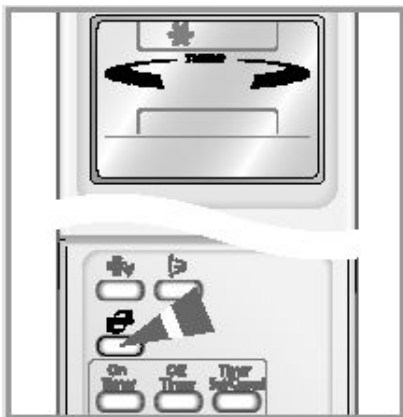

1. Nyomja meg a  (Be/Ki) gombot.

Következmény:

- ◆ Világít az ÜZEM jelzőfény a beltéri egységen.
- ◆ Bekapcsol a berendezés az utoljára használt üzemmódban.
- ◆ Sípól a beltéri egység.

2. Nyomja meg a  gombot.

Következmény:

- ◆ A hőmérsékletet és a ventilátor sebességét automatikusan beállítja a vezérlés.
- ◆ A klímaberendezés a lehető leggyorsabban lehűti vagy felfűti a szobát.
- ◆ 30 perc múlva a klímaberendezés automatikusan visszaáll az előző üzemmódra, hőmérsékletre és ventilátor-sebességre.

De ha Ön megnyomja a  gombot a Párátlanítás vagy Szellőztetés üzemmódban, akkor a klímaberendezés automatikusan az AUTO módba áll át.

3. Ha Ön a 30 perc letelte előtt ki akarja kapcsolni a Turbo funkciót, nyomogassa a  gombot, míg el nem tűnik a "Turbo" kijelzés.

Következmény: A klímaberendezés automatikusan visszaáll a korábban használt üzemmódra, hőmérsékletre és ventilátor-sebességre.

4. A légáram irányának beállítását lásd a 19. oldalon.

Párátlanítás



Ha nagyon nedves a levegő a szobában, akkor Ön párátlaníthatja a levegőt a szobahőmérséklet csökkenése nélkül.

1. Nyomja meg a  (Be/Ki) gombot.
Következmény:
 - ◆ Világít az ÜZEM jelzőfény a beltéri egységen.
 - ◆ Bekapcsol a berendezés az utoljára használt üzemmódban.
 - ◆ Sípól a beltéri egység.

FIGYELEM!

A klímaberendezés elektronikája időzített, és megakadályozza, hogy azonnal elindítsák a berendezést:

- ◆ a hálózati csatlakozódugó bedugása után
 - ◆ egy leállítást követően
- Az egység normál esetben csak 3 perc múlva indul el.

2. Ha nem látható a  kijelzés a távvezérlő felső részén, akkor nyomogassa a  gombot a távvezérlőn, míg meg nem jelenik a kijelzés.

Következmény:

- ◆ A beltéri egység sípól a  gomb minden megnyomásakor.
- ◆ A klímaberendezés a PÁRÁTLANÍTÁS módban üzemel.

Megjegyzés: Ön bármikor megváltoztathatja az üzemmódot.

3. A hőmérséklet beállításához nyomogassa a  gombot, míg meg nem jelenik a kívánt hőmérséklet.
A hőmérséklet beállítási tartománya 18 és 38°C között van.

Következmény:

- ◆ A  gomb minden megnyomására:
 - A hőmérséklet 1°C-szal változik
 - Sípól a beltéri egység.
- ◆ A klímaberendezés elkezd a párátlanítást; a légáramot automatikusan beállítja a vezérlés.

4. A légáram irányának beállítását lásd a 19. oldalon.

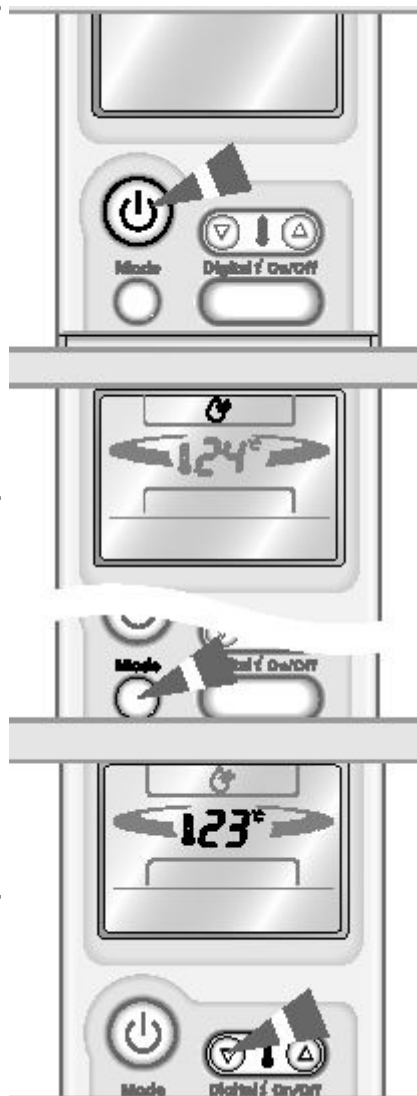

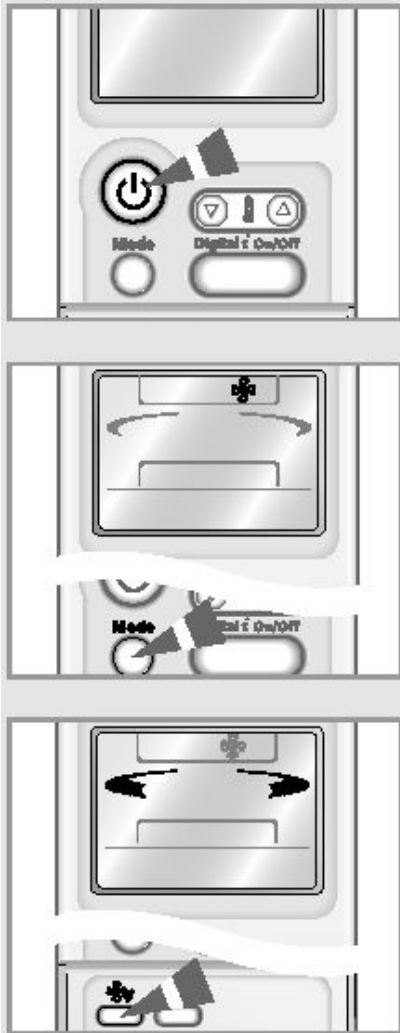

A szoba szellőztetése

Ha rossz a levegő a szobában, akkor Ön szellőztetheti a szobát a Szellőztetés funkcióval.



1. Nyomja meg a  (Be/Ki) gombot.
Következmény:
 - ◆ Világít az ÜZEM jelzőfény a beltéri egységen.
 - ◆ Bekapcsol a berendezés az utoljára használt üzemmódban.
 - ◆ Sípól a beltéri egység.



2. Ha nem látható a  kijelzés a távvezérlő felső részén, akkor nyomogassa a  gombot a távvezérlőn, míg meg nem jelenik a kijelzés.

Következmény:

- ◆ A beltéri egység sípól a  gomb minden megnyomásakor.
- ◆ A klímaberendezés SZELLŐZTETÉS módban üzemel.
- ◆ A hőmérséklet automatikusan beáll.

Megjegyzés: Ön bármikor megváltoztathatja az üzemmódot.

3. 4. Állítsa be a ventilátor kívánt sebességét a  gomb nyomogatásával, míg meg nem jelenik a kívánt kijelzés:

 Kicsi
 Közepes

 Nagy

Következmény: A  gomb minden megnyomásakor sípól a beltéri egység.

4. A légáram irányának beállítását lásd a 19. oldalon.

A légáram irányának beállítása függőlegesen

A szoba falára felszerelt beltéri egység helyzetétől függően Ön állíthat az egység alján lévő külső terelőzsalu állásán, hogy nagyobb legyen a klímaberendezés hatékonysága.

1. Nyomogassa a  gombot, amíg szükséges.
Következmény: A külső zsalu a függőleges síkban állítódik.

TANÁCS	Üzem mód	A zsalu javasolt iránya:
	Hűtés	Felfelé
	Fűtés	Lefelé

2. Ha Ön azt akarja, hogy a zsalu automatikusan fel-le mozogjon, amikor működik a klímaberendezés, akkor nyomja meg a  gombot.
Következmény: A zsalu fel-le mozog a beállított alaphelyzet körül.

3. A zsalu fel-le mozgásának megállításához nyomja meg még egyszer a  gombot.

Megjegyzés: Ha Ön a klímaberendezést... Akkor a zsalu...
Kikapcsolja Teljesen záródik.
Bekapcsolja Beáll a kiindulási helyzet-
be.

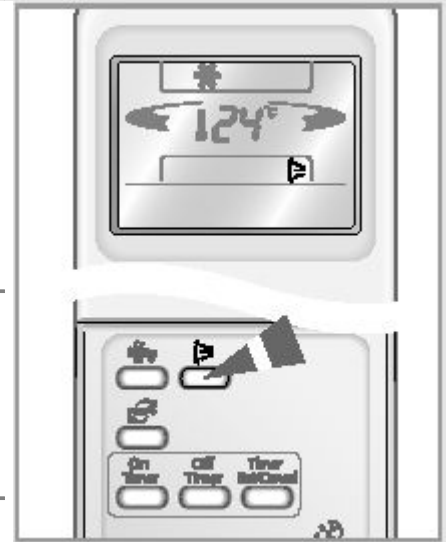

A légáram irányának beállítása vízszintesen

A belső légtelítő zsalu két szakaszból áll. A külső zsalu függőleges állíthatóságához hasonlóan a belső zsalu a vízszintes síkban állítható.

1. Állítsa be kézzel a belső zsalu mindkét szakaszát a kívánt állásba.

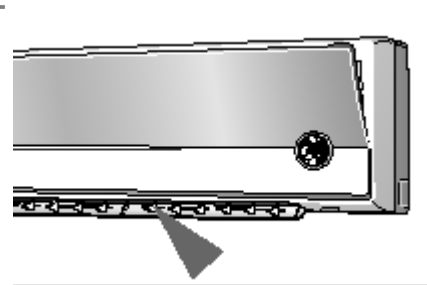

On Timer (Bekapcsolás időzítés) beállítása

Az On Timer segítségével Ön beprogramozhatja, hogy mennyi idő múlva kapcsoljon be magától a klímaberendezés. Ez az idő 30 perc és 24 óra között állítható be.

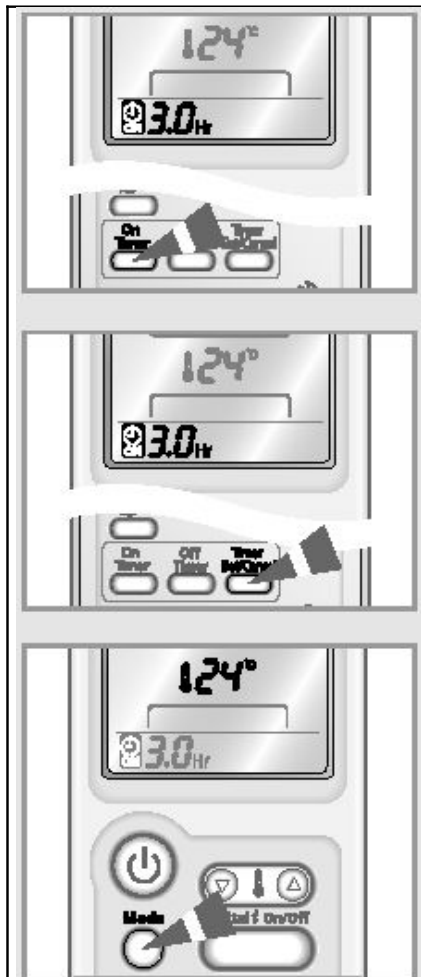

1. A bekapcsolási idő beállításához nyomogassa az  gombot, míg meg nem jelenik a kívánt idő. Ez minimum 0,5 óra és maximum 24 óra lehet.

2. Nyomja meg a  (Set/Cancel) gombot a beállítás befejezéséhez.

Következmény:

- ◆ A kijelzőn megjelenik a hátralévő idő
- ◆ Az időzítés jelzőfény megszűnik villogni.
- ◆ 10 másodperc múlva eltűnik a választott üzemmód és a hőmérséklet a kijelzőről.
- ◆ A klímaberendezés automatikusan bekapcsol, amikor a távvezérlőn a számláló eléri a beállított időt, és ekkor eltűnik az On timer beállítás.

3. Egy üzemmód előre beprogramozásához nyomogassa a  gombot, míg meg nem jelenik a kívánt üzemmód a távvezérlő felső részén.

Következmény: A klímaberendezés a választott üzemmódban fog működni a bekapcsoláskor.

On Timer (Bekapcsolás időzítés) törlése

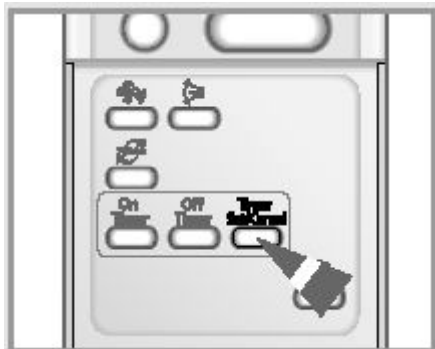



Nyomja meg a  (Set/Cancel) gombot.

Megjegyzés: ◆ Ha be van állítva az Off Timer és Ön megnyomja a  gombot, akkor törlődik az Off Timer is.

Off Timer (Kikapcsolás időzítés) beállítása

Az Off timer segítségével Ön beprogramozhatja, hogy mennyi idő múlva kapcsoljon ki automatikusan a klímaberendezés. Ez az idő minimum 30 perc és maximum 24 óra lehet.





1. A kikapcsolási idő beállításához nyomogassa az  gombot, míg meg nem jelenik a kívánt kijelzés. Az idő 0,5 óra és 24 óra közötti értékre állítható be.



2. Nyomja meg a  (Set/Cancel) gombot a beállítás befejezéséhez.

Következmény:

- ◆ A kijelzőn megjelenik a hátralévő idő
- ◆ Az időzítés jelzőfény megszűnik villogni.
- ◆ A klímaberendezés automatikusan kikapcsol, amikor a távvezérlőn a számláló eléri a beállított időt, és ekkor eltűnik az Off timer beállítás.

Példa: Ön azt akarja, hogy 2 óra múlva kapcsoljon be a klímaberendezés és 2 órán keresztül működjön. Ekkor a következőképpen kell eljárni:

1. Nyomogassa az  gombot, míg "2.0 Hr" nem jelenik meg.
2. Nyomja meg a  (Set/Cancel) gombot.
3. Nyomogassa az  gombot, míg "4.0 Hr" nem jelenik meg.
4. Nyomja meg a  (Set/Cancel) gombot.

Megjegyzés: A  gomb vagy a  gomb megnyomásával Ön megnézheti vagy megváltoztathatja az üzemmódot és/vagy a hőmérsékletet az Off timer beállítása után.

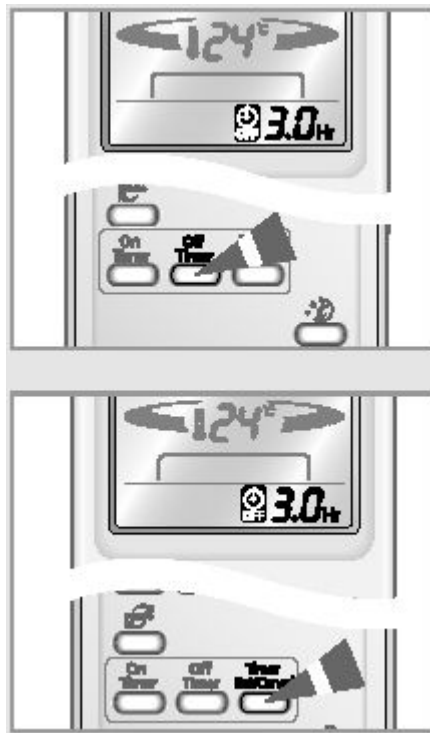

Off Timer (Kikapcsolás időzítés) törlése

Nyomja meg a  (Set/Cancel) gombot.

Megjegyzés: ◆ Ha be van állítva az On Timer és Ön megnyomja a  gombot, akkor törlődik az On Timer is.

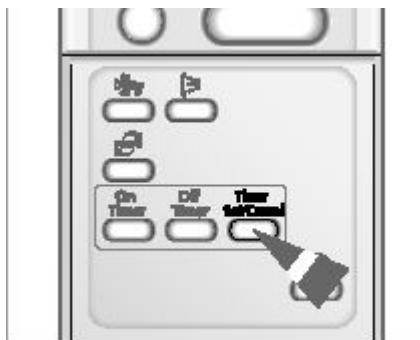

Éjszakai időzítés beállítása

Az Éjszakai időzítésnél a szobát hűtő vagy fűtő klímaberendezés automatikusan kikapcsol hat óra múlva.

Megjegyzés: Ha Ön azt akarja, hogy ettől eltérő idő után kapcsoljon ki a klímaberendezés, akkor olvassa el a 21. oldalon leírtakat.

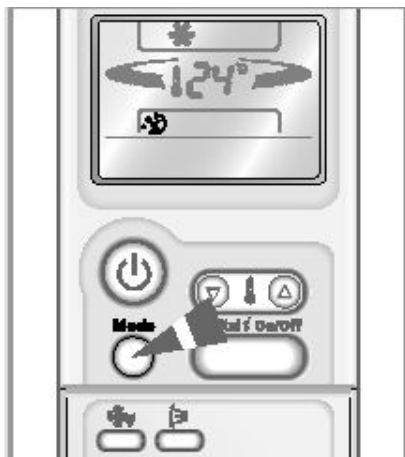

1. Győződjön meg arról, hogy vagy a HŰTÉS vagy a FŰTÉS mód van beállítva.

2. Nyomja meg a  gombot.

Következmény:

- ◆ Sípól a beltéri egység.
- ◆ A klímaberendezést az alábbi ábra szerint működteti a vezérlés.

Hűtés: A kívánt hőmérséklet óránként 1°C-szal nő. Ha már 2°C-szal lett növelve (két óra elteltével), akkor a hőmérséklet négy órán keresztül változatlan marad.

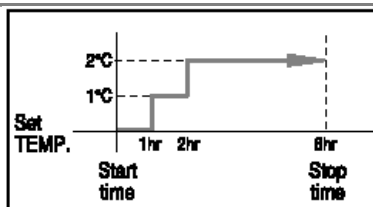

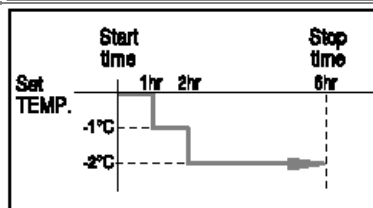

Fűtés: A kívánt hőmérséklet óránként 1°C-szal csökken. Ha már 2°C-szal csökkent (két óra elteltével), akkor a hőmérséklet négy órán keresztül változatlan marad.

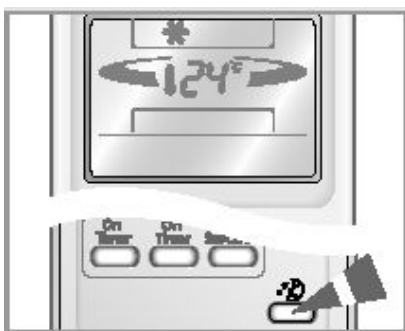

Éjszakai időzítés törlése

Ha Ön nem akarja tovább használni az Ön által beállított Éjszakai időzítést, akkor bármikor törölheti.



1. Nyomja meg a  gombot.

Következmény:

- ◆ Sípól a beltéri egység.
- ◆ Eltűnik a  kijelzés.
- ◆ A klímaberendezés normál módon üzemel.

Üzemeltetési tanácsok

Az alábbiakban néhány tanácsot ismertetünk a klímaberendezés használatához.

Téma	Tanács
Fűtőteljesítmény	A hőszivattyúként működő klímaberendezés hőt vesz fel a külső levegőtől és leadja azt a szoba levegőjének. Ha csökken a külső hőmérséklet, akkor kevésbé fűt a klímaberendezés. Ha Ön úgy érzi, hogy nincs elég meleg a szobában, akkor kapcsoljon be egy kiegészítő fűtőkészüléket.
Meleg levegő keringetés	A klímaberendezés meleg levegőt keringet a szoba felfűtéséhez; ennek következtében bizonyos időre van szükség a klímaberendezés bekapcsolásától számítva, hogy felmelegedjék az egész szoba. Kapcsolja be a klímaberendezést bizonyos idővel, mielőtt használni kezdi a szobát.
Deresedés	Ha alacsony a külső hőmérséklet és nagy a páratartalma, akkor dér képződhet a kültéri egységen fűtés üzemmódban. Ilyenkor a következő történik: <ul style="list-style-type: none">◆ Leáll a fűtés üzem.◆ Automatikusan bekapcsol a Jégtelenítés üzemmód kb. 10t percre. Önnek nem kell beavatkoznia; kb. 10t perc elteltével a klímaberendezés újra normál módon üzemel.
Magas belső és külső hőmérséklet	Ha magas mind a belső, mind a külső hőmérséklet és Ön a Fűtés módot választja, akkor időnként leállhat a kültéri egység ventilátora és kompresszora. Ez normális jelenség; a klímaberendezés nemsokára magától újra bekapcsol.
Áramszünet	Ha a klímaberendezés üzeme közben áramkimaradás jön létre, akkor kikapcsol a klímaberendezés. Az áramellátás helyreállásakor a klímaberendezés automatikusan újra indul.

Hőmérséklet- és páratartalom-tartományok

Az alábbi táblázat a klímaberendezés üzemeltetéséhez megengedett hőmérséklet- és páratartalom-tartományokat tartalmazza.

Ha a klímaberendezést ...

Magas hőmérsékletnél használják	Az automatikus védelem leállíthatja a klímaberendezést.
Alacsony hőmérsékletnél használják	Vízszivárgás vagy egyéb üzemzavar jöhet létre, ha elfagy a hőcserélő.
Nagy páratartalomnál használják	A pára vízzel kondenzálódhat a beltéri egység felületén és csöpögni kezdhet onnan.

Üzem mód	Külső hőmérséklet	Szobahőmérséklet	Belső páratartalom
Fűtés	-15°C...24°C	max. 27°C	–
Hűtés	15°C...43°C	21°C...32°C	max. 80 %
Párátlanítás	15°C...43°C	21°C...32°C	–

* **Fűtés üzemmódban a standard külső hőmérséklet 7°C. 0°C alatti külső hőmérsékletnél, a hőmérsékleti körülményektől függően csökkenhet a klímaberendezés fűtőteljesítménye.**
Hűtés üzemmódban 32°C feletti szobahőmérsékletnél a klímaberendezés nem hűt teljes teljesítménnyel.

A klímaberendezés működtetése a távvezérlő nélkül

A klímaberendezés közvetlenül a beltéri egységről is működtethető, ha elveszett vagy eltörött a távvezérlő.

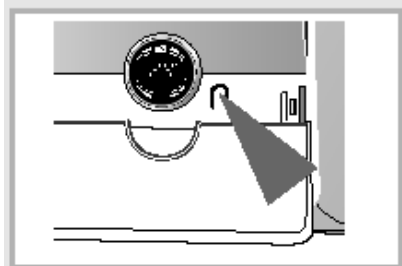
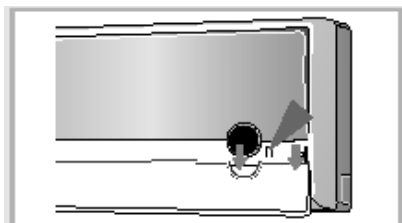

1. Csúsztassa le az alsó homlokrácsot.

2. A klímaberendezés bekapcsolásához nyomja meg a BE/KI (ON/OFF) kapcsolót a beltéri egység jobb oldalán.

Következmény:

- ◆ Világít az ÜZEM jelzőfény a beltéri egységen.
- ◆ Sípól a beltéri egység.
- ◆ A klímaberendezés bekapcsol a szobahőmérsékletnek legjobban megfelelő üzemmódban:

Szobahőmérséklet	Üzem mód
21°C alatt	Fűtés
21°C felett	Hűtés

3. A klímaberendezés kikapcsolásához nyomja meg újra a BE/KI gombot.

Megjegyzés: A BE/KI kapcsolóval bekapcsolt klímaberendezés a szokásos módon vezérelhető a távvezérlővel.

Egyszerűbb üzemzavarok elhárítása

**Ellenőrizze az alábbiakat, mielőtt kihívná a szervizt!
Ezzel pénzt és időt takaríthat meg.**

Probléma	Ok/Teendő
Egyáltalán nem működik a klímaberendezés.	<ul style="list-style-type: none"> ◆ Ellenőrizze, be van-e kapcsolva a klímaberendezéshez használt biztosító automata. ◆ Ellenőrizze, világít-e az ÜZEM jelzőfény a beltéri egységen; ha szükséges, nyomja meg a  (Be/Ki) gombot a távvezérlőn. ◆ Ellenőrizze, nincs-e bekapcsolva az időzítés jelzőfény a beltéri egységen. Ha igen, akkor: <ul style="list-style-type: none"> – Várjon, míg le nem telik a bekapcsolási idő és automatikusan be nem kapcsol a klímaberendezés. – Törölje az időzítés beállítását (lásd a 20. és 21. oldalt).
Nem működtethető a távvezérlővel a klímaberendezés.	<ul style="list-style-type: none"> ◆ Ellenőrizze, nincs-e akadály Ön és a beltéri egység között. ◆ Ellenőrizze a távvezérlő elemeit. ◆ Ellenőrizze, elég közel van-e Ön a beltéri egységhez (maximum 7 m).
Nem sípol a beltéri egység, amikor Ön megnyomja a  (Be/Ki) gombot a távvezérlőn.	<ul style="list-style-type: none"> ◆ Ellenőrizze, hogy a távvezérlő a beltéri egység jobb oldalán lévő szenzor felé van-e irányítva. ◆ Cserélje ki a távvezérlő elemeit.
Nem hűt vagy nem fűt a klímaberendezés.	<ul style="list-style-type: none"> ◆ Ellenőrizze, hogy jó üzemmód lett-e választva (AUTO, FŰTÉS, HŰTÉS). ◆ Lehet, hogy túl magas vagy túl alacsony a szobahőmérséklet. ◆ Eldugult a portól a légszűrő; ennek tisztítását lásd a 26. oldalon. ◆ Ellenőrizze, nincs-e valamilyen akadály a kültéri egység előtt.
Fűtés üzemben a szoba nem melegszik fel a beállított hőmérsékletre és gyakran leáll a klímaberendezés.	<ul style="list-style-type: none"> ◆ Ellenőrizze, jól van-e beállítva a kívánt hőmérséklet. ◆ Növelje a ventilátor sebességét. ◆ Ha felfelé irányul a légáram, akkor irányítsa azt lefelé a távvezérlő segítségével.
Nem változik a ventilátor sebessége a  gomb megnyomásakor.	<ul style="list-style-type: none"> ◆ Ellenőrizze, hogy az üzemmód HŰTÉS, FŰTÉS vagy SZELLŐZTETÉS-e; az AUTO üzemmódnál a ventilátor sebessége automatikusan változik, és a PÁRÁTLANÍTÁS üzemmódnál pedig AUTO-ra van állítva.
Nem változik a légáram iránya a  gomb megnyomásakor.	<ul style="list-style-type: none"> ◆ Ellenőrizze, be van-e kapcsolva a klímaberendezés; szükség esetén nyomja meg a  (Be/Ki) gombot a távvezérlőn.
Nem működik jól az időzítés.	<ul style="list-style-type: none"> ◆ Ellenőrizze, hogy jól lett-e beprogramozva az időzítés; lásd a 20. és 21. oldalt.
Kellemetlen szag van a szobában a klímaberendezés működése közben.	<ul style="list-style-type: none"> ◆ Szellőztesse ki a szobát.

A klímaberendezés tisztítása

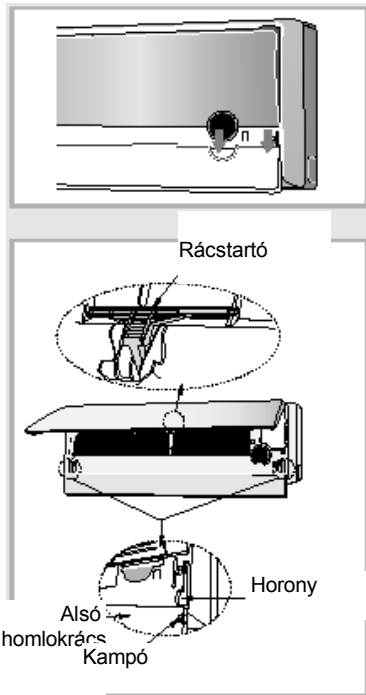

A klímaberendezés jó működéséhez 2 hetente rendszeresen el kell távolítani a légszűrőn összegyűlt port.

FIGYELEM! Kapcsolja ki a klímaberendezéshez használt megszakító automatát a tisztítás megkezdése előtt!

1. Csúsztassa le az alsó homlokrácsot.
2. Csúszassa fel kissé a felső homlokrácsot, majd nyissa ki, kifelé húzva annak bal- és jobboldalát.
3. Vegye ki teljesen a felső homlokrácsot.
4. Emelje ki a légszűrők felső végét, és húzza lefele őket, hogy szabadabbá váljanak.
5. Távolítson el minden port a légszűrőkről egy porszívóval vagy kefével.
6. Ha végzett a tisztítással, illessze be a szűrők felső részét a horonyba és nyomja le a szűrőt, hogy a helyére ugorjon.
7. Tisztítsa meg a homlokrácsot egy mosogatószeres nedves ronggyal (NE használjon benzolt, oldószereket vagy egyéb vegyszereket).
8. Rögzítse a rácstartó bal oldalát, majd dugja a helyére a rácstartó jobb oldalát.

Megjegyzés:

♦ **Ha hosszabb időn keresztül nem használták a klímaberendezést, akkor járassa 3...4 órán keresztül a ventilátort, hogy teljesen kiszáradjon a klímaberendezés belseje.**

♦ **Ha megtisztította a szűrőket, a felső homlokrács komplett becsukásához kapcsolja be és ki a klímaberendezés!**

A szagtalanító szűrő és bio szűrő megtisztítása (egyes típusoknál)

Az apró porrészecskék és a szagok eltávolításához szagtalanító szűrő és bio szűrő szerelhető be a klímaberendezésbe. E szűrőket 3 havonta kell megtisztítani.

1. Nyissa ki a felső homlokrácsot meghúzva a rács jobb és bal oldalát.
2. Vegye ki a szagtalanító szűrőt és a bio szűrőt.
3. Mossa ki a szűrőket tiszta vízzel, majd szárítsa meg őket árnyékban.
4. Tegye vissza a szűrőket az eredeti helyzetben.

Megjegyzés: Fel szabad cserélni egymással a szűrőket.

5. Csukja be a homlokrácsot.

MH020FPEA/MH023FPEA/MH026FPEA/
MH035FPEA/MH18VP2-09/
MH19VP2-07/MH19VP2-12

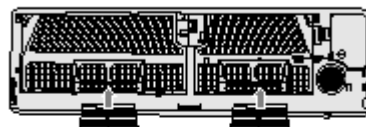

Bio szűrő

Szagtalanító szűrő

MH052FPEA

Bio szűrő

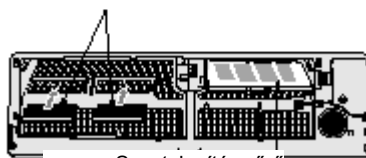

Szagtalanító szűrő

Műszaki adatok

A 2/1984 (III.10.) Bkm-IkM sz. együttes rendelet alapján - mint forgalmazó - tanúsítjuk, hogy a SAMSUNG gyártmányú Free Joint Multi szobaklíma az alábbi műszaki adatoknak felel meg:

Egység modellszáma	Villamos betáplálás
MH020FPEA	220-240V~, 50 Hz
MH023FPEA	
MH026FPEA	
MH035FPEA	
MH052FPEA	
MH18VP2-09	
MH19VP2-07	
MH19VP2-12	