













## BIZTONSÁGTECHNIKAI ÓVINTÉZKEDÉSEK



M

- Kérjük, gondosan olvassa el az Óvintézkedések fejezetét a berendezés működtetése előtt, így biztosítva annak helyes használatát.
- Különösen a figyelmeztetésekre ( VIGYÁZAT,  FIGYELEM) ügyeljen. A „Vigyázat” feliratú részek olyan feltételeket tartalmaznak, melyek be nem tartása halált, vagy súlyos sérülést okozhat. A „Figyelem” részek olyan figyelmeztetéseket tartalmaznak, melyek súlyos következményekkel járhatnak, ha nem tartják be őket. Kérjük, szigorúan tartson be minden utasítást, a biztonság érdekében.
- A különböző jelzések jelentése a következő:
  -  Feltétlenül kösse be a földelő vezetékét!
  -  Ez tilalmat jelez
  -  Betartandó utasításokat jelez
- Elolvasás után is őrizze meg ezt a kézikönyvet













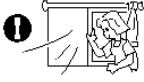

### ÓVINTÉZKEDÉSEK SZERELÉS KÖZBEN

 VIGYÁZAT	<ul style="list-style-type: none"> <li>• Ne építse át a berendezést. Ha maga barkácsolja a berendezést, vízszivárgás, hiba, rövidzárlat vagy tűz keletkezhet.</li> </ul>	
	<ul style="list-style-type: none"> <li>• Kérje fel kereskedőjét vagy egy hozzáértő technikust a berendezés felszerelésére. Ha maga barkácsolja a berendezést, vízszivárgás, hiba, rövidzárlat vagy tűz keletkezhet.</li> </ul>	
	<ul style="list-style-type: none"> <li>• Használja a földelő vezetékét. Ne kösse a földvezetékét vízcsőre vagy gázcsőre, villámvédő vezetékre vagy a telefon földvezetékére. A földelő vezeték helytelen szerelése áramütéssel járhat.</li> </ul>	
 FIGYELEM	<ul style="list-style-type: none"> <li>• Megszakítót kell felszerelni a berendezés telephelyétől függően. Ilyen megszakító (kisautomata) nélkül fennáll az áramütés veszélye.</li> </ul>	
	<ul style="list-style-type: none"> <li>• Ne telepítse olyan helyre, ahol gyúlékony gáz fordul elő. A kültéri egység meggyulladhat, ha gyúlékony gáz veszi körül.</li> </ul>	
	<ul style="list-style-type: none"> <li>• A lefolyótömlő szerelésekor ügyeljen az akadálytalan lefolyásra.</li> </ul>	

### ÓVINTÉZKEDÉSEK ÁTHELYEZÉS VAGY KARBANTARTÁS SORÁN

V I G Y Á Z A T !	<ul style="list-style-type: none"> <li>• Amennyiben rendellenesség adódik (pl. égett szag), állítsa le a berendezést, és kapcsolja ki a megszakító kisautomatát. Hívja fel kereskedőjét. Ha a berendezést rendellenes helyzetben tovább működteti, meghibásodhat, rövidzárlat vagy tűz keletkezhet.</li> </ul>	 
	<ul style="list-style-type: none"> <li>• Kérjük, lépjen érintkezésbe a kereskedővel, ha karbantartásra van szüksége. A rosszul végzett háziilagos karbantartás áramütéssel és tűzzel járhat.</li> </ul>	
	<ul style="list-style-type: none"> <li>• Kérjük, lépjen érintkezésbe a kereskedővel, ha le vagy fel kell szerelni a berendezést. Ha maga próbálja le- és visszaszerelni a berendezést, áramütés vagy tűz fordulhat elő.</li> </ul>	

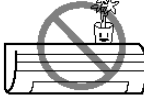
## ÓVINTÉZKEDÉSEK ÜZEM KÖZBEN

V I G Y Á Z A T !	<ul style="list-style-type: none"> <li>• Ha tartósan a légáramlásban tartózkodik, ez egészségkárosodással járhat. </li> </ul>
V I G Y Á Z A T !	<ul style="list-style-type: none"> <li>• Semmilyen tárgyat, de az ujját se dugja be a levegő beszívó vagy kifújó nyílásába. Mivel a ventilátor nagy fordulatszámmal működik, sérülést okozhat. Takarítás előtt feltétlenül állítsa le a működést, és kapcsolja le a megszakító kisautomatát. </li> </ul>
V I G Y Á Z A T !	<ul style="list-style-type: none"> <li>• Ne patkolja meg a biztosítót, ez halálos balesetet okozhat. </li> </ul>
V I G Y Á Z A T !	<ul style="list-style-type: none"> <li>• Villámlással járó vihar alatt állítsa le és kapcsolja ki a berendezést a megszakítóval. </li> </ul>
F I G Y E L E M !	<ul style="list-style-type: none"> <li>• A terméket a gyártó specifikációi szerint, és csak rendeltetésszerűen szabad üzemeltetni. </li> </ul>
F I G Y E L E M !	<ul style="list-style-type: none"> <li>• Ne érjen hozzá a berendezéshez nedves kézzel, mert ez halálos balesetet okozhat. </li> </ul>
F I G Y E L E M !	<ul style="list-style-type: none"> <li>• Ha a berendezést égéstermék kibocsátó eszközökkel együtt használja, rendszeresen szellőztesse a helyiséget, hogy ne fogyjon el az oxigén. </li> </ul>
F I G Y E L E M !	<ul style="list-style-type: none"> <li>• Ne irányítsa a hideg levegőt háztartási fűtőkészülékekre, mivel ez zavarhatja az olyan háztartási eszközök működését, mint a vízforraló, tűzhely stb. </li> </ul>
F I G Y E L E M !	<ul style="list-style-type: none"> <li>• Ügyeljen arra, hogy a kültéri szerelés tartókerete mindig stabil, erős és hibátlan legyen. Ellenkező esetben a kültéri egység feldőlhet, és ez veszéllyel jár. </li> </ul>
F I G Y E L E M !	<ul style="list-style-type: none"> <li>• Ne fröcsköljön vagy fecskendezzen vizet a berendezés házára takarításkor, mivel ez rövidzárlatot okozhat. </li> </ul>
F I G Y E L E M !	<ul style="list-style-type: none"> <li>• Ne használjon sem aerosolt, sem hajlakk permetezőt a beltéri egység közelében. Ez a vegyszer a hőcserélő bordáira tapadhat, és akadályozhatja, hogy az elpárologtató leeressze a vizet a cseppfogó tálcába. A víz ilyenkor az axiál ventilátorra csepeghet, és hatására víz fröccsenhet ki a beltéri egységből. </li> </ul>
F I G Y E L E M !	<ul style="list-style-type: none"> <li>• Kérjük, takarítás során kapcsolja ki a berendezést, és kapcsolja ki a kisautomatát is, mert a berendezésen belüli nagy fordulatszámú ventilátor veszélyt jelent.</li> <li>• Kapcsolja ki a kis megszakítót, ha a berendezést hosszabb ideig nem üzemelteti. </li> </ul>
F I G Y E L E M !	<ul style="list-style-type: none"> <li>• Ne másszon fel a kültéri egységre, és ne helyezzen rá semmilyen tárgyat. </li> </ul>
F I G Y E L E M !	<ul style="list-style-type: none"> <li>• Ne helyezzen vizes edényt (pl. vázát) a beltéri egységre, nehogy víz cseppenjen belőle. A lecsepegő víz tönkretelheti a berendezés szigetelését, és rövidzárlatot okozhat. </li> </ul>
F I G Y E L E M !	<ul style="list-style-type: none"> <li>• Ne rakjon közvetlenül a légáramlás útjába növényt, mert a huzat árt neki. </li> </ul>
F I G Y E L E M !	<ul style="list-style-type: none"> <li>• Amikor a berendezést nyitott ajtó vagy ablak mellett működteti (a helyiség páratartalma 80% fölött van), és a légtérrel lefelé néz, vagy pedig hosszú ideig automatikusan mozog, víz csapódik le a tereplapátokon, és ez esetleg lecsepeghet, nedvessé téve a bútort. Emiatt ilyen körülmények között ne használja a berendezést hosszabb ideig.</li> <li>• Amennyiben a szobában jelen lévő hőmennyiség meghaladja a berendezés hűtő- vagy fűtőkapacitását (pl. sok ember tartózkodik a szobában, fűtőkészülékeket használnak stb.), az addig beállított szobahőmérséklet nem érhető el.</li> </ul>

**AZ EGYES ALKATRÉSZEK NEVE ÉS FUNKCIÓJA**

**BELTÉRI EGYSÉG**

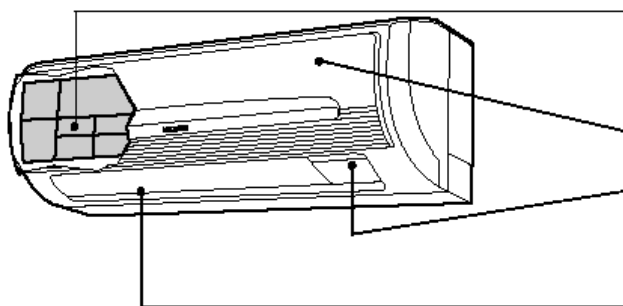

**Légszűrő**

Ez akadályozza meg, hogy por kerüljön a beltéri egységbe (Lásd később)

**Előlap**

**Beltéri egység jelzőszervei**

(A működő állapotot mutató fényjelző)  
(Lásd később)

**Vízszintes terelő – függőleges terelő (kifújó nyílás)** (Lásd később)



**Távvezérlő**

Kiküldi a vezérlő jeleket a beltéri egységnek, így arra szolgál, hogy a teljes berendezést működtesse. (Lásd később)

**KÜLTÉRI EGYSÉG**

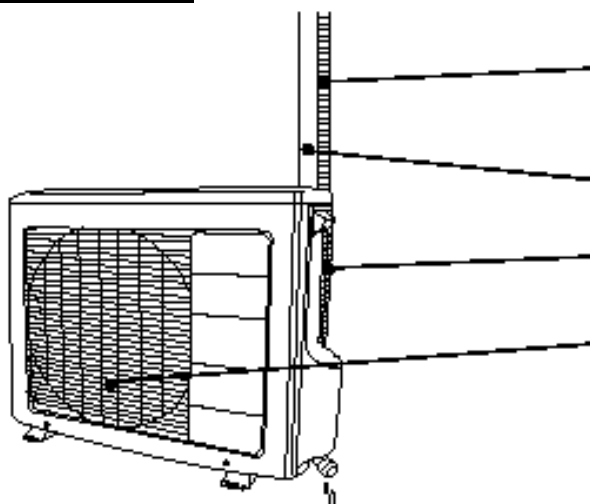

**Lefolyócső**

A kondenzált vizet vezeti kívülre

**Összekötő vezetékek és a csövezés szigetelő csöve**

**Levegő beszívó nyílás (balra hátul)**

**Levegő kifújó nyílás**

**A MODELL NEVE ÉS MÉRETEI**

MODELL	szélesség (mm)	magasság (mm)	mélység (mm)
RAS-50YH4	780	280	205
RAC-50YH4	850	650	298

**A BELTÉRI EGYSÉG JELZŐSZERVEI**

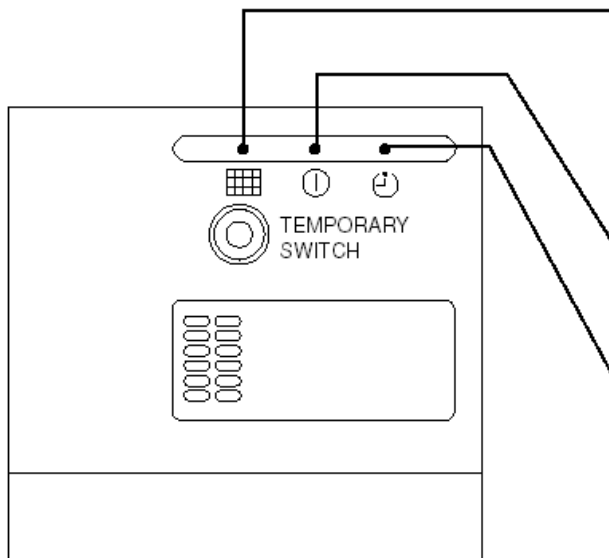

**SZŰRŐ LÁMPÁJA**

Amikor a berendezés összesen kb. 100 órát működött, a szűrő lámpája világítani kezd, jelezve, hogy ideje megtisztítani a szűrőt. A lámpa akkor alszik ki, ha a hálózati kapcsolót kikapcsolja, majd ismét bekapcsolja.

**MŰKÖDÉSJELZŐ LÁMPA**

Ez a lámpa működés közben világít. A működésjelző lámpa a következő esetekben villog fűtés közben:

1. Előmelegítés során. Indulás után kb. 2-3 percig.
2. Leolvasztás során. A leolvasztás kb. óránként egyszer történik, ha zúzmara alakul ki a kültéri egység hőcserélőjén, ez mindig 5-10 percig tart.

**KÉSLELTETÉSJELZŐ LÁMPA**

Ez a lámpa akkor világít, ha a késleltetés működik

**MŰKÖDÉSJELZŐ**

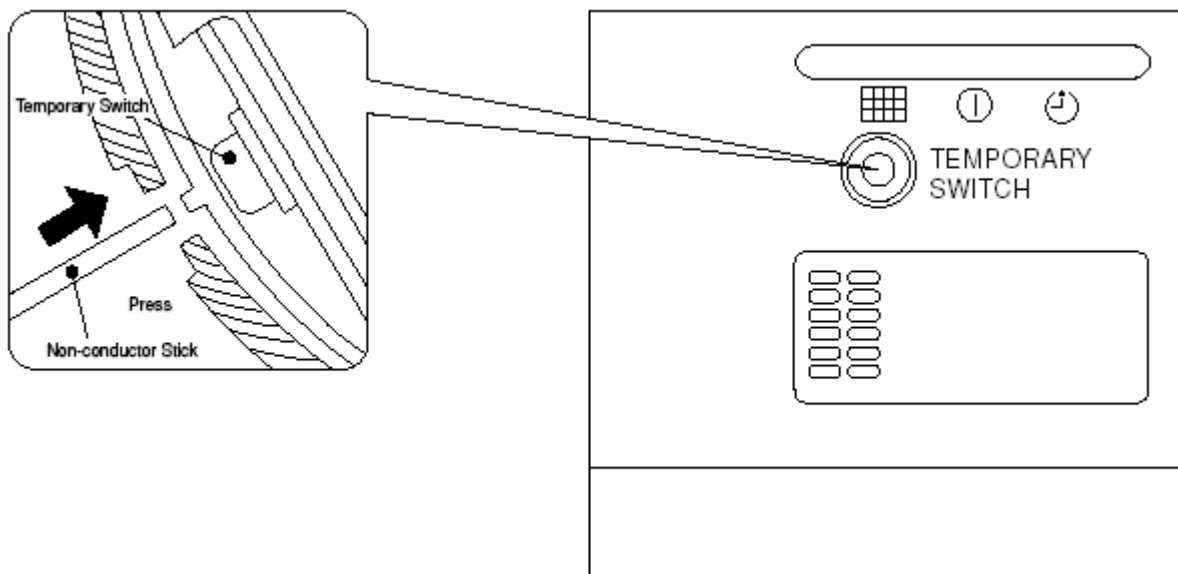

TEMPORARY SWITCH – IDEIGLENES KAPCSOLÓ  
 Press – nyomja meg  
 Temporary Switch – ideiglenes kapcsoló  
 Non-conductor stick – szigetelő rúd

**IDEIGLENES KAPCSOLÓ**

Ezzel a kapcsolóval lehet indítani és leállítani, ha a távvezérlő nem működne. (Szigetelő rudat, pl. egy fogpiszkálót használjon).

- Ha megnyomja az ideiglenes kapcsolót, akkor a működés az előzőleg beállított üzemmódban kezdődik meg.
- Ha ideiglenes kapcsolóval történt a működtetés a hálózati feszültség ki- vagy bekapcsolása után, akkor a működés automatikus üzemmódban folytatódik.

**A TÁVVEZÉRLŐ KEZELŐSZERVEINEK NEVE ÉS FUNKCIÓJA**

**TÁVVEZÉRLŐ**

- Ez vezéri a beltéri egység működését. Hatótávolsága kb. 7 méter. Amennyiben a beltéri világítás elektronikus vezérlésű, a hatótávolság rövidebb lehet.
- Ez a készülék az adott tartóval falra is szerelhető. Mielőtt rögzítené, győződjön meg róla, hogy a beltéri egységet tudja onnan vezérelni a távvezérlő.
- Óvatosan bánjon a távvezérlővel. Ha leejti vagy nedves lesz, ez ronthatja a jelátvivő képességet.
- Miután új elemeket rakott a távvezérlőbe, a berendezésnek kb. 10 másodpercre van szüksége, utána reagál a parancsokra, és működteti a berendezést.

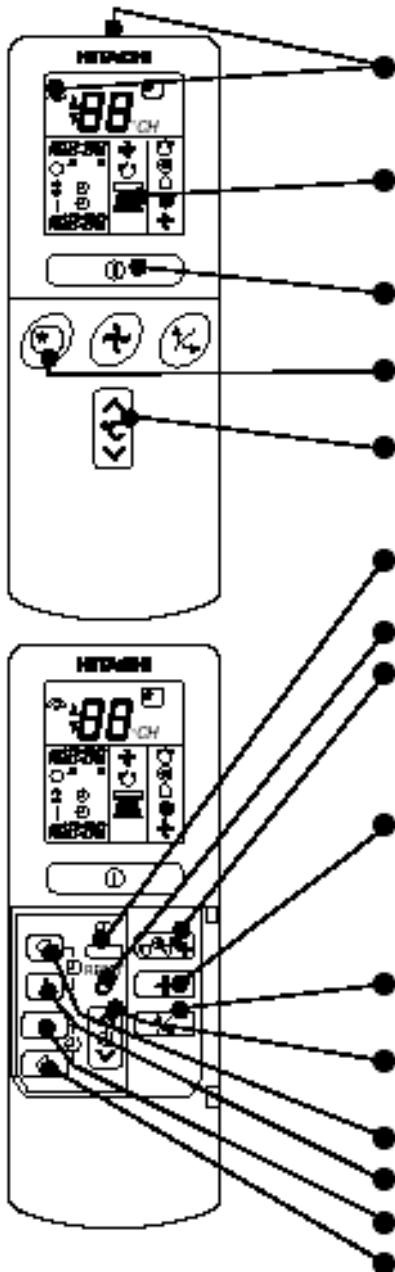

**Jelkiszugárzó ablak/ adásjelzés**

Ezzel az ablakkal mutasson a beltéri egység felé, amikor azt vezéri. Az átviteli jelzésre a parancs kiküldése közben villog.

**Kijelző**

Ezről olvasható le a kiválasztott szobahőmérséklet, a pontos idő, a késleltetés helyzete, funkciója, és a kiválasztott keringetés erőssége

**START/STOP gomb**

E gombbal tudja elindítani a berendezés működését. Ha ismét megnyomja, a berendezés leáll.

**SLEEP (elalvás) gomb**

Ezzel a gombbal lehet bekapcsolni az elalvási késleltetést.

**HŐMÉRSÉKLET gomb**

Ezzel a gombbal tudja növelni vagy csökkenteni a beállított hőmérsékletet (ha nyomva tartja, az érték gyorsabban változik)

**TIME (idő) gomb.** Ezzel a gombbal lehet beállítani és ellenőrizni a napi időt és dátumot.

**RESET (nullázó) gomb**

**FUNKCIÓVÁLASZTÓ gomb.** Ezzel a gombbal lehet a működési módot kiválasztani. Ahogy egymás után megnyomja, úgy léptet tovább az üzemmód automatikusról hűtésre, azután párátlanításra, majd keringetésre és ventilátor üzemmódba.

**Ventilátor sebesség kiválasztás.** Ez határozza meg a ventilátor sebességét. Mindannyiszor, amikor ezt a gombot megnyomja, továbbléptet a keringés erőssége, automatikusról erősre, onnan közepesre, majd alacsonyra. (Ventilátor üzemmódban magasról közepesre, majd alacsonyra).

**AUTOMATIKUS LEGYEZÉS gombja.** Ez szabályozza a vízszintes légterelő lapát szögét.

**KÉSLELTETÉS vezérlő.** Ezzel a gombbal lehet bekapcsolni a késleltetést.

**OFF (kikapcsolási késleltetés) gomb.** Ez választja ki a kikapcsolási időpontot

**ON (bekapcsolási késleltetés) gomb.** Ez választja ki a bekapcsolási időpontot.

**FOGLALÁS gomb.** Időbeállítás lefoglalása

**VISSZAVONÁS gomb** (az időlefoglalás visszavonása)

	AUTO	automatikus
	COOL	hűtés
	DEHUMIDIFY	párátlanítás
	CIRCULATION	keringetés
	FAN	ventilátor
	FAN SPEED	vent. sebesség:
	LOW MED HI	közepes alacsony magas
	SLEEPING	Alvás
	STOP (CANCEL)	leállítás (visszavonás)
	START (RESERVE)	Indítás (lefoglalás)
	START/STOP	START/STOP
	TIME	Idő
	TIMER SET	Késleltetés bekapcsolás
	TIMER SELECTOR	Késleltetés kiválasztó:
	ON TIMER OFF TIMER	bekapcsolási késleltetés kikapcsolási késleltetés
	AUTO SWING	Automatikus legyezés

**A használatra vonatkozó figyelmeztetések:**

- Ne helyezze a távvezérlőt az alábbi helyekre:
  - közvetlen napfényre
  - fűtőtest közelébe
- Óvatosan bánjon a távvezérlővel. Ne ejtse a padlóra és védje a víztől.
- Ha a kültéri egység leáll, akkor kb. 3 percre nem indul újra (kivéve, ha Ön kikapcsolja, majd bekapcsolja a hálózati kapcsolót, vagy kihúzza és ismét bedugja a hálózati vezetékét). Ez a berendezés védelmét szolgálja és nem jelent hibát.
- Ha működés közben megnyomják a funkciókiválasztó gombot, az eszköz biztonsági okokból kb. 3 percre megáll.

**KÜLÖNFÉLE FUNKCIÓK**

**■ Automatikus újraindulás vezérlése**

- Amennyiben hálózat-kimaradás következik be, a működés automatikusan újraindul a feszültség visszatérésekor, az előző üzemmódban és légáramlási iránnyal (miután a működést nem a távvezérlővel állították le).
- Ha úgy dönt, hogy nem folytatja az üzemelést a feszültség visszatérésekor, kapcsolja ki a tápfeszültséget. Mikor azután bekapcsolja a megszakítót, a működés automatikusan újraindul az előző üzemmódban és légáramlási iránnyal.

**MEGJEGYZÉS:**

1. Ha nem igényli az automatikus újraindítás-vezérlést, kérjük, kérjen tanácsot kereskedőjétől, vagy a kikapcsolást végezze a távvezérlővel.
2. Az automatikus újraindítás vezérlése nem működik, amikor a késleltetés vagy elalvási késleltetés üzemmód van bekapcsolva.

**AUTOMATIKUS ÜZEM**

Az eszköz automatikusan eldönti, hogy fűtés, hűtés vagy párátlanítás üzemmódban működjön, a kiinduló szobahőmérséklet függvényében. A kiválasztott üzemmód nem fog megváltozni, ha a szoba hőmérséklete változik.

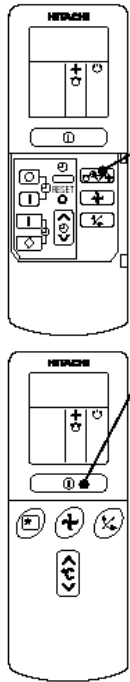

**1.** Addig nyomogassa a FUNKCIÓVÁLASZTÓ gombot, míg a kijelző automatikus (AUTO) üzemmódra nem vált. Amikor az automatikus üzemmódot kiválasztotta, az eszköz automatikusan meghatározza a fűtés, hűtés vagy párátlanítás üzemmódot, a kezdeti szobahőmérséklet és a kültéri hőmérséklet függvényében.

### **START/STOP**

Nyomja meg a START/STOP gombot. A működés hangjelzéssel kezdődik. Ha ismét megnyomja a gombot, a működés leáll.

- Mivel a beállításokat a távvezérlő memóriája tárolja, következő alkalommal már csak a START/STOP gombot kell megnyomnia.

A beállított hőmérsékletet szükség szerint max. 3°C-kal lehet csökkenteni.

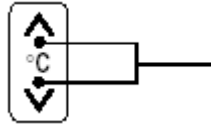

Ha egyszer megnyomja a hőmérséklet gombot, akkor a hőmérséklet 1°C-onként változik.

- Az előre beállított hőmérséklet és a tényleges szobahőmérséklet a feltételektől függően némileg változhat.
- A kijelző automatikus üzemmódban nem jelzi a beállított hőmérsékletet. Ha megváltoztatja a beállítást, a beltéri egység hangjelzést ad.

Ha megnyomja a ventilátor  sebesség gombot, az automatikus és az alacsony fordulatszámú üzem áll rendelkezésre.

## **FŰTÉS ÜZEMMÓD**

- Akkor használja az eszközt hűtésre, ha a kültéri hőmérséklet 21°C alatt van. Amennyiben túl meleg van (21°C), a hűtési funkció esetleg nem működik a berendezés védelme érdekében.
- Az eszköz megbízhatóságának fenntartása érdekében kérjük, ezt a berendezést a kültéri hőmérséklet -10°C értéke fölött használja.

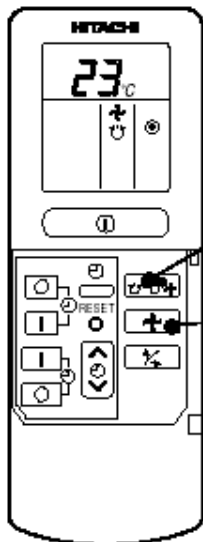

**1.** Nyomja meg a funkció kiválasztót úgy, hogy a kijelző fűtést (HEAT) jelezzen.

**2.** A ventilátorsebesség gombjával állítsa be a kívánt sebességet (a kijelző mutatja a beállítást).

 (AUTO): A ventilátor sebessége először magas, majd automatikusan átvált közepesre, miután az előre beállított hőmérsékletet elérte.

 (HI) : Magas. Gazdaságos, mivel a helyiség gyorsan felmelegszik. Elképzelhető, hogy kezdetben érezhető a hűtés.

 (MED) : Közepes. Csendes.

 (LOW) : Alacsony. Még csendesebb

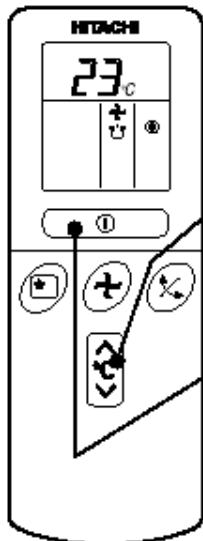

**3.** A hőmérséklet gombbal állítsa be a kívánt szobahőmérsékletet. (A kijelző mutatja a beállítást).  
A hőmérséklet beállítása és a tényleges szobahőmérséklet a körülményektől függően némileg változhat.

**START/STOP.** Nyomja meg a Start/stop gombot. A fűtés üzemmód hangjelzéssel indul. Ha ismét megnyomja a gombot, a működés leáll.

- Mivel a beállításokat a távvezérlő memóriája tárolja, Önnek a következő alkalommal csak a start/stop gombot kell megnyomnia.

## PÁRÁNTESÍTÉS ÜZEMMÓD

Az eszközt akkor használja párátlanításra, ha a szobahőmérséklet 16°C fölött van.  
15°C alatt a párátlanítási funkció nem működik.

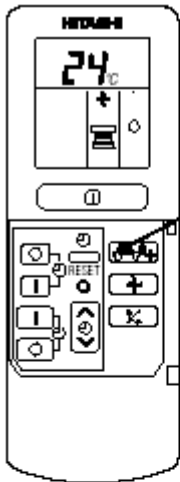

**1.** Nyomja meg a funkciókiválasztót úgy, hogy a kijelző a párátlanítást jelezze.  
A ventilátorsebesség automatikusan ALACSONY szintre áll.  
A ventilátorsebesség gomb nem működik.

**2.** Állítsa be a kívánt szobahőmérsékletet a hőmérséklet gombbal (a kijelző mutatja a beállítást)

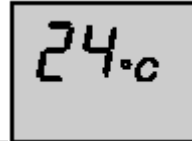

A 20-26°C-os tartomány az ajánlott párátlanítási szobahőmérséklet

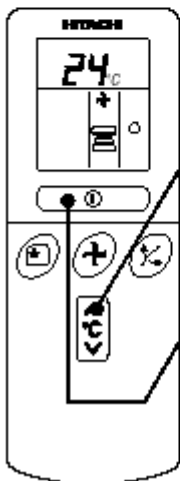

**START/STOP.** Nyomja meg a start/stop gombot. A párátlanítási művelet hangjelzéssel indul. Ha le akarja állítani a működést, ismét nyomja meg a gombot.

- Miután a beállításokat a távvezérlő memóriája tárolja, a következő alkalommal Önnek már csak a START/STOP gombot kell megnyomnia.

### ■ Párátlanítási funkció

Ha a szobahőmérséklet magasabb a beállított hőmérsékletnél, az eszköz párátlanítani fogja a szobát, a beállított szintre csökkentve ezzel a szoba hőmérsékletét.

Ha a szoba hőmérséklete alacsonyabb a beállított hőmérsékletnél: a párátlanítást az aktuális szobahőmérsékletnél kissé alacsonyabbra beállított hőmérséklet mellett kerül végrehajtásra, tekintet nélkül a beállított hőmérsékletre. A funkció rögtön megáll (és a beltéri egység abbahagyja a levegő kifújását), amint a szobahőmérséklet a beállított hőmérséklet alá kerül.



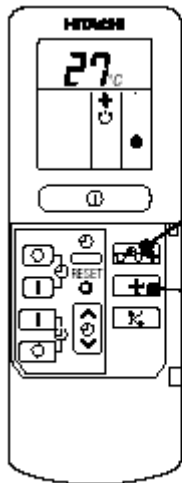

## HŰTÉS ÜZEMMÓD

Akkor használja az eszközt hűtésre, ha a kültéri hőmérséklet 10-43°C között van. Amennyiben a beltéri páratartalom igen nagy (80%), némi pára alakulhat ki a beltéri egység kifújó rácsán.



**1.** Nyomja meg a funkció kiválasztót úgy, hogy a kijelző hűtést (COOL) jelezzen.

**2.** A ventilátorsebesség gombjával állítsa be a kívánt sebességet (a kijelző mutatja a beállítást).

- |  |   |
|--|---|
|  (AUTO) : | A ventilátor sebessége először magas, majd automatikusan átvált közepesre, miután az előre beállított hőmérsékletet elérte. |
|  (HI) :   | Magas. Gazdaságos, mivel a helyiség hamar lehül.  |
|  (MED) :  | Közepes. Csendes.   |
|  (LOW) :  | Alacsony. Még csendesebb  |

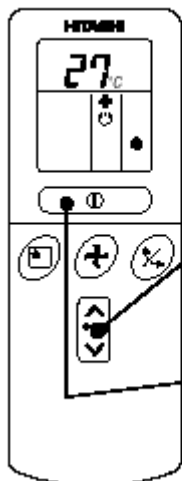

**3.** A hőmérséklet gombbal állítsa be a kívánt szobahőmérsékletet. (A kijelző mutatja a beállítást). A hőmérséklet beállítása és a tényleges szobahőmérséklet a körülményektől függően némileg változhat.

**START/STOP.** Nyomja meg a Start/stop gombot. A hűtés üzemmód hangjelzéssel indul. Ha ismét megnyomja a gombot, a működés leáll. A hűtési funkció nem indul el, ha a hőmérséklet beállítása magasabb, mint az aktuális szobahőmérséklet (még akkor is így van, ha a működésjelző lámpa világít). A hűtési funkció akkor indul el, ha Ön a hőmérsékletet a pillanatnyi szobahőmérséklet alá állítja.

- Mivel a beállításokat a távvezérlő memóriája tárolja, Önnek a következő alkalommal csak a start/stop gombot kell megnyomnia.

## VENTILÁTOR ÜZEMMÓD

Az eszközt egyszerűen a levegő keringetésére is lehet használni. Ezt a funkciót arra használhatja, hogy nyár végén kiszáritsa a beltéri egység belsejét.

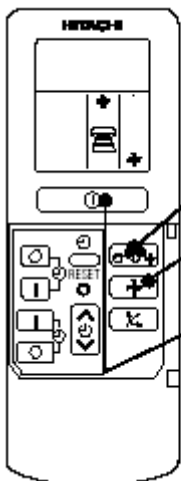

**1.** Nyomja meg a funkcióválasztót úgy, hogy a kijelző a ventilátor üzemmódot jelezze.

**2.** Nyomja meg a ventilátor sebesség gombot.

**START/STOP.** Nyomja meg a start/stop gombot. A ventilátor működése hangjelzéssel indul. Ha le akarja állítani, ismét nyomja meg a gombot.

**AUTOMATIKUS VENTILÁTORSEBESSÉG**

... Amikor hűtés/fűtés üzemmódban AUTOMATIKUS ventilátorsebesség van beállítva:

Fűtés üzemmód esetén:	<ul style="list-style-type: none"> <li>• A ventilátor sebessége a kilépő levegő hőmérsékletének megfelelően automatikusan változni fog.</li> <li>• Amennyiben a szobahőmérséklet és a beállított hőmérséklet különbsége nagy, a ventilátor nagy sebességgel indul.</li> <li>• Miután a szoba hőmérséklete elérte a beállított hőmérsékletet, a ventilátor sebessége automatikusan alacsonyra vált.</li> </ul>
Hűtés üzemmód esetén:	<ul style="list-style-type: none"> <li>• Amennyiben a szobahőmérséklet és a beállított hőmérséklet különbsége nagy, a ventilátor nagy sebességgel indul.</li> <li>• Miután a szoba hőmérséklete elérte a beállított hőmérsékletet, az az üzemmód kerül beállításra, mely a ventilátor sebességét és a szoba hőmérsékletét megváltoztatja, hogy optimális feltételeket teremtsen a természetes és egészséges hűtéshez.</li> </ul>

A KÉSLELTETÉS BEÁLLÍTÁSA

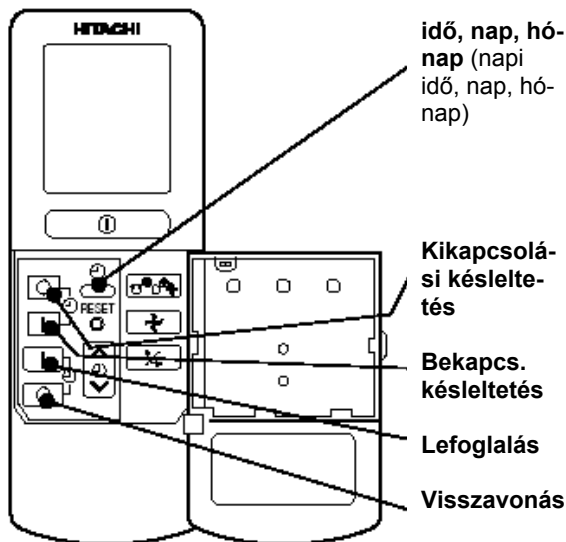

**Idő, nap, hónap**

Miután kicserélte az elemeket



1. Állítsa be az aktuális hónapot és napot a késleltetés szabályozó gombjával

2. Nyomja meg az idő gombot



3. Állítsa be az aktuális időt a késleltetés vezérlő gombbal

4. Nyomja be ismét az idő gombot. Az időjelzés villogás helyett folyamatosan világít

Példa: A pillanatnyi idő du. 1:30.

- Az idő kijelzése automatikusan eltoúndik 10 másodpercen belül
- Ha ellenőrizni akarja az aktuális időbeállítást, nyomja meg kétszer az IDŐ gombot. A pontos idő beállítása ezzel befejeződik.

**KIKAPCSOLÁSI késleltetés**

1. Nyomja meg a kikapcsolási késleltetés gombját. A kikapcsolási jelzés villogni kezd a kijelzőn.

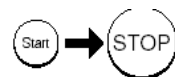

2. Állítsa be a kikapcsolási időt a késleltetés vezérlő gombbal.

3. Mutasson rá a távvezérlővel a beltéri egységre, és nyomja meg a lefoglalás gombot. A kikapcsolás jelzés villogásból folyamatos világításba vált, és a lefoglalás jelzés világít. Hangjelzés szólal meg, és a késleltetés lámpa világítani kezd a beltéri egységen

Példa: Az eszköz este 11:00-kor kikapcsol.

A kikapcsolási idő beállítása ezzel befejeződik

A berendezés beállítható úgy, hogy a jelen időpontban kapcsoljon ki.

**BEKAPCSOLÁSI késleltetés**

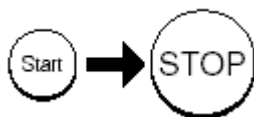

- Az eszköz a megjelölt időpontokban fog bekapcsolni

1. Nyomja meg a bekapcsolási késleltetés gombját. A bekapcsolás jelzése villogni kezd a kijelzőn.



2. Állítsa be a bekapcsolási időt a késleltetés vezérlő gombbal



3. Mutasson rá a távvezérlővel a beltéri egységre, és nyomja meg a lefoglalás gombot. A bekapcsolás jelzés villogásból folyamatos világításba megy át, és a lefoglalás jelzés világítani kezd. Hangjelzés szólal meg, és a beltéri egységen világítani kezd a késleltetés lámpa.



Példa: Az eszköz automatikusan korábban kapcsol be úgy, hogy az előre beállított hőmérséklet de. 7:00-ra jöjjön létre.

A bekapcsolási idő beállítása ezzel befejeződik

**BE/KIKAPCSOLÁSI késleltetés**

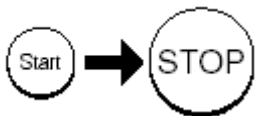

- Az eszköz a megjelölt időpontokban fog bekapcsolásból kikapcsolásba, illetve kikapcsolásból bekapcsolásba átváltani
- A kapcsolás a legkorábban beállított időpontban következik be.
- A kijelzőn megjelenő nyíl mutatja a kapcsolási művelet irányát.

**1.** Nyomja meg a be/kikapcsolás gombját úgy, hogy a kikapcsolás jelzése villogjon.

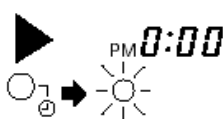

**2.** Állítsa be a kikapcsolási időpontot a késleltetés-vezérlő gombbal. Nyomja meg a lefoglalás gombját.

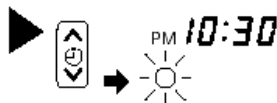

**3.** Nyomja meg a bekapcsolási késleltetés gombot úgy, hogy a kikapcsolás jelzés világítson, és a bekapcsolás jelzése villogjon.

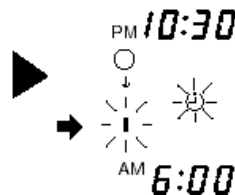

**4.** Állítsa be a bekapcsolási időt a késleltetés vezérlő gombbal

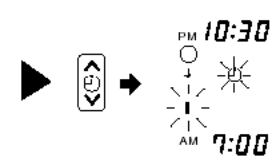

**5.** Mutasson rá a távvezérlővel a beltéri egységre, és nyomja meg a lefoglalás gombot. Hangjelzés szólal meg, és a késleltetés lámpa világítani kezd a beltéri egységen.

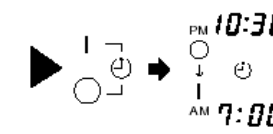

Példa: Az eszköz este 10:30-kor kikapcsol, majd automatikusan korábban kapcsol be úgy, hogy az előírt hőmérséklet de. 7:00-ra kialakuljon.

**A be/kikapcsolási időpontok beállítása ezzel befejeződött.**

**Hogyan lehet visszavonni a lefoglalást?**

Mutasson rá a távvezérlővel a beltéri egységre, és nyomja meg a visszavonás gombot. A foglalás jelzés hangjelzést adva kikapcsol, és a beltéri egységen világítani kezd a késleltetés lámpa.

**MEGJEGYZÉS**

A kikapcsolási késleltetésből, bekapcsolási késleltetésből és be/kikapcsolási késleltetésből egyszerre csak egyet lehet beállítani.

- A késleltető háromféle módon használható: kikapcsolási késleltetésként, bekapcsolási késleltetésként és be/kikapcsolás (ki/bekapcsolás) késleltetésként. A pontos időt kell először beállítani, mert ez szolgál referenciaként.
- Mivel az időbeállításokat a távvezérlő memóriája tárolja, mindössze a lefoglalás gombot kell megnyomni, ha a következő alkalommal ugyanazokat a beállításokat kívánja használni.

**HOGYAN KELL BEÁLLÍTANI AZ ELALVÁSI KÉSLELTETÉST?**

Állítsa be a pontos időt, ha az még nem lenne beállítva (ld. a pontos idő beállításáról szóló előző oldalakat). Nyomja meg az elalvás gombot, és a kijelző az alábbi módon vált át:

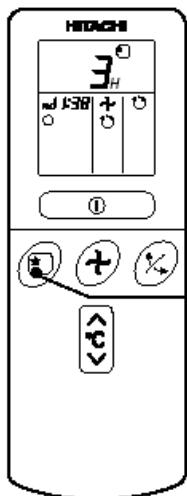

elalvás

Üzemmód	Jelzés
Alvás késleltetés	→ 1 óra → 2 óra → 3 óra → 7 óra → ← Elalvás késleltetés kikapcsolva ←

**Elalvási késleltetés:** A berendezés a megadott óraszámban folyamatosan működik, majd kikapcsol.

Mutasson rá a távvezérlővel a beltéri egységre, és nyomja meg az elalvás gombot. A késleltetési információ jele megjelenik a távvezérlőn. A késleltetés lámpa hangjelzéssel együtt világítani kezd a beltéri egységen. Ha az elalvási késleltetést beállították, a kijelző a kikapcsolás időpontját fogja mutatni.



Ha ön este 11:38-kor három órás elalvást állít be, a kikapcsolás időpontja hajnalban 2:38 lesz.

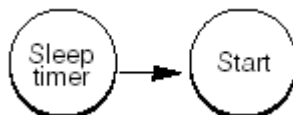

Elalvási késleltetés. Indulás

Az eszközt az elalvási késleltetés fogja kikapcsolni, és a bekapcsolási késleltetés fogja bekapcsolni.

**1.** Állítsa be a bekapcsolási késleltetést

**2.** Nyomja meg az elalvás gombot, és állítsa be az elalvási késleltetést.

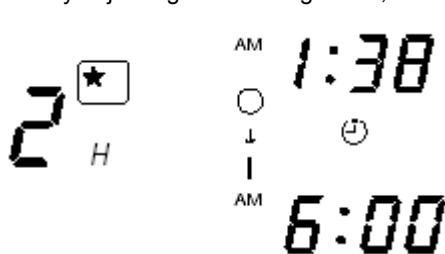

**Példa:**  
Ebben az esetben az eszköz két órán belül fog kikapcsolni (hajnali 1:38), és korábban bekapcsol úgy, hogy az előírt hőmérsékletet csaknem teljesen elérje, a következő reggel 6:00-kor.

**Hogyan lehet visszavonni a lefoglalást?**

Mutasson rá a távvezérlővel a beltéri egységre, és nyomja meg a visszavonás gombot. A foglalás jelzés hangjelzést adva kikapcsol, és a beltéri egységen kikapcsol a késleltetés lámpa.

**TOVÁBBI MAGYARÁZAT AZ ELALVÁSI KÉSLELTETÉSHEZ**

A berendezés automatikusan fogja szabályozni a ventilátor sebességét és a szoba hőmérsékletét, úgyhogy csöndes maradjon, és ne legyen az egészségre káros.

Az elalvási késleltetést be lehet állítani úgy, hogy 1, 2, 3 vagy 7 óra elteltével működjön. A ventilátor sebesség és a szoba hőmérséklet szabályozása az alábbiak szerint történik:

**MŰKÖDÉS ELALVÁSI KÉSLELTETÉS IDEJÉN**

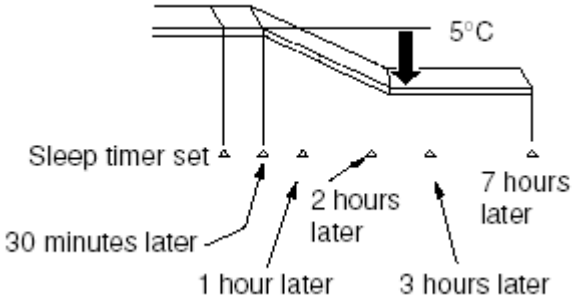
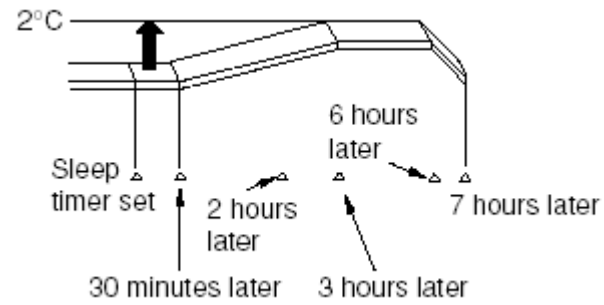
Funkció	Működés
<p>Fűtés "●" " "</p>	<p>A szoba hőmérsékletét 5°C-kal a hőmérséklete alá szabályozza, és a ventilátor sebessége alacsonyra áll, 30 perccel az elalvási késleltetés beállított időpontja után.</p> 
<p>Hűtés "❄" és párátlanítás "◊"</p>	<p>A szobahőmérsékletet 2°C-kal az adott hőmérséklet fölé állítják be, és a ventilátor sebességét pedig alacsonyra, az elalvási késleltetés beállítását követő fél órával.</p>  <p>Sleep timer set 6 hours later 30 minutes later 1 hour later</p> <p>alvási késleltetés beállítva 6 órával később 30 perccel később 1 órával később</p>
<p>Ventilátor "+"</p>	<p>A szobahőmérséklet és a keringetés beállítása változik</p>

**MEGJEGYZÉS**

- Ha a dátum vagy a pontos idő nincs beállítva, az elalvási késleltetés nem állítható be.
- Ha azt követően állítja be az elalvási késleltetést, hogy már beállította a kikapcsolási, be/kikapcsolási vagy ki/bekapcsolási késleltetést, akkor az elalvási késleltetés lesz a hatályos a ki-, a be/ki, vagy a ki/bekapcsolási késleltetés helyett.
- Egyéb késleltetést nem lehet beállítani az elalvási késleltetés működése közben.
- Miután az elalvási késleltetést bekapcsolták, és utána ismét megnyomják az elalvás gombot, akkor utolsó beállításként az elalvási késleltetés lesz érvényes.
- Az elalvási késleltetés csak egyszer hatásos.

## A LÉGTERELŐK BEÁLLÍTÁSA

### 1. A kondicionált levegő állítása felfelé, illetve lefelé.

A vízszintes légterelő minden egyes működtetésnél automatikusan a megfelelő szögbe áll. A terelőlapát folyamatosan tud legyezni, és be is állítható az automatikus legyezés gomb használatával a kívánt irányba.

irányba. 

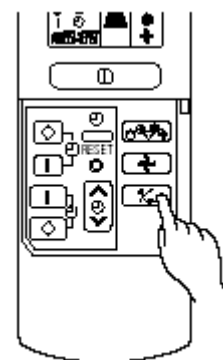

- Ha az automatikus legyezés gombját egyszer nyomja meg, akkor a vízszintes légterelő lapátok fel-le lengenek. ha a gombot ismét megnyomja, akkor a terelőlapátok a pillanatnyi pozícióban állnak meg. Több (kb. 6) másodperc telhet el, csak utána kezd el mozogni a terelőlapát.
- A vízszintes légterelőt a jobboldalt mutatott szögtartományon belül lehet használni.
- Ha a működés leáll, a vízszintes légterelő elmozdul, és olyan pozícióban áll meg, hogy lezárja a levegő kifújó nyílását.

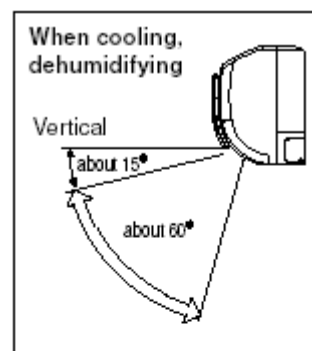

### FIGYELEM!

- Hűtés üzemmódban ne hagyja hosszú ideig legyezni a vízszintes légterelőt. Ilyenkor pára csapódhat le a vízszintes légterelőn, és az lecsepeghet.

### 2. A kondicionált levegő irányítása balra és jobbra

Fogja meg a függőleges légterelőt az ábrán látható módon, és állítsa be vele a levegő kifújási irányát jobbra, illetve balra.

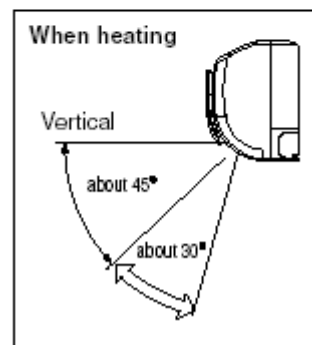
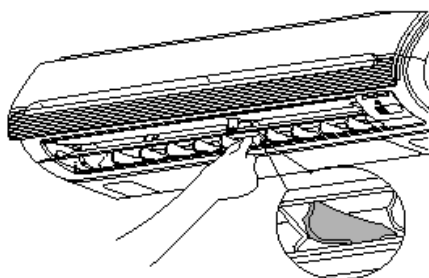

When cooling...	Hűtés és párátlantítás közben
Vertical	függőleges
about	körülbelül
When heating	Fűtés közben

## ELEMEK CSERÉJE A TÁVVEZÉRLŐBEN

1. Vegye le a fedelet az ábrán bemutatott módon, és vegye ki a régi elemeket

Nyomja meg és húzza el a nyíl irányába



- 2.** Helyezze be az új elemeket.  
Az elemek jelölése feleljen meg a házra írt jelölésnek.

**FIGYELEM!**

1. Ne használjon vegyesen régi és új elemet, illetve különböző fajtájú elemeket.
2. Vegye ki az elemeket, ha 2-3 hónapig nem fogja a távvezérlőt használni

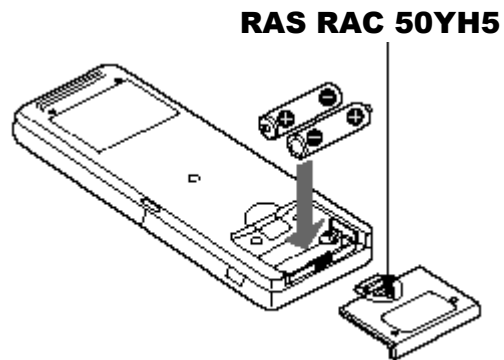

**IDEÁLIS MŰKÖDTETÉS**

**Megfelelő szobahőmérséklet**



**VIGYÁZAT!**  
A lehűtött levegő árt az egészségnek, és elektromos energiát is pazarol.

**Használjon függönyt vagy napellenzőt**



Csökkenteni lehet az ablakon keresztül a szobába jutó hőmennyiséget.

**Szellőztetés**



**FIGYELEM!**  
Ne zárja be túl hosszú ideig a szobát. Alkalmanként nyissa ki az ajtót és ablakot, hogy friss levegőt engedjen be.

**A késleltető hatékony használata**

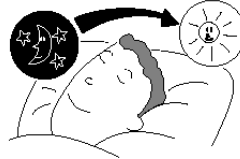

Éjszaka használja a ki- vagy bekapcsolási késleltetés üzemmódot, a reggeli ébredés időpontjával együtt. Ez lehetővé teszi, hogy mindig élvezhesse a komfortos szobahőmérsékletet. A késleltetést használja ésszerűen.

**Ne feledkezzen el a légszűrő tisztításáról**

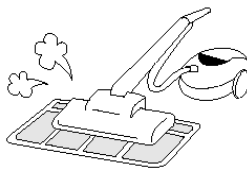

A szennyezett légszűrő csökkenti az áthaladó levegő mennyiségét és a hűtés hatáskörét. Ha nem akarja az elektromos energiát pazarolni, akkor kéthetente tisztítsa ki a szűrőt.

**Állítson be megfelelő hőmérsékletet gyermekek és csecsemők számára**



Kérjük, ügyeljen a szoba hőmérsékletére és a légáramlás irányára, ha csecsemők, gyermekek vagy idős emberek közelében használja a berendezést, akiknek mozgási nehézségei vannak

**A FELHASZNÁLÓK TÁJÉKOZTATÁSÁRA**

**A légkondicionáló és a szobában elhelyezkedő hőforrás**



**FIGYELEM!**  
Amennyiben a helyiségben keletkező hő meghaladja a légkondicionáló hűtőképességét (pl. túl sok ember tartózkodik a szobában, fűtőberendezést stb. használnak), az előre beállított szobahőmérséklet nem érhető el.

**Hosszabb ideig szünetelő használat**

Ha a beltéri egységet hosszabb ideig nem fogja használni, kérjük, kapcsolja ki a hálózati feszültséget. Amennyiben a hálózati vívő feszültség bekapcsolt állapotban van, a beltéri egység továbbra is kb. 8 W-ot vesz fel a vezérlő áramkörrel, még akkor is, ha a készüléket kikapcsolták.



**Villámláskor**



**VIGYÁZAT!**  
Ha megszeretné kímélni az egész berendezést villámlásos vihar esetén, akkor kérjük, állítsa le, és húzza ki a falaljzatból a dugót.

**Elektromos zavartatás**

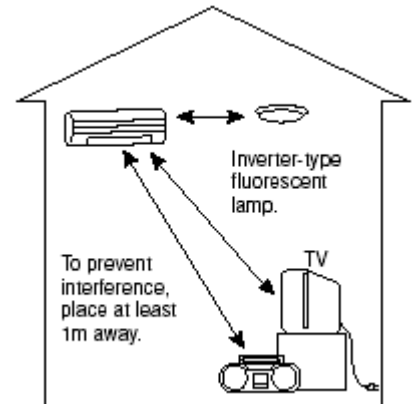

**FIGYELEM!**  
Ha el akarja kerülni az elektromos zajok miatti zavartatást, akkor kérjük, az elektromos eszközöktől legalább 1 méteres távolságban helyezze el a beltéri egységet és annak távvezérlőjét.

Inverter type...  
To prevent...  
áramátalakítóval üzemelő fénycső  
a zavar megelőzésére legalább 1 m távolra helyezze

## **A LÉGTISZTÍTÓ ÉS SZAGTALANÍTÓ SZŰRŐK CSATLAKOZTATÁSA**

**FIGYELEM!**  
A tisztítást és karbantartást csak szakképzett szervizszemélyzet végezheti. Takarítás előtt állítsa le a működést, és kapcsolja ki a tápfeszültséget.

**1.** Nyissa ki az előlapot.

- Húzza felfelé az előlapot úgy, hogy közben mindkét oldalon fogja.

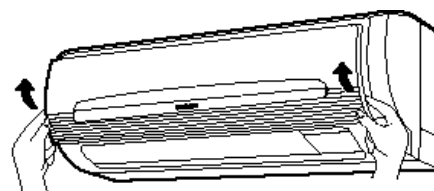

**2.** Vegye ki a szűrőt.

- Nyomja felfelé, hogy kiszabaduljanak a kapcsok, majd húzza ki a szűrőt.

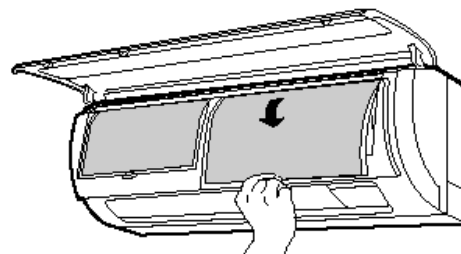

**3.** Tegye a légtisztító és szagtalanító szűrőket a helyükre

- Csatlakoztassa a légtisztító és szagtalanító szűrőket a vázhoz úgy, hogy óvatosan megnyomja mindkét oldalon, és a szűrőkeretbe behelyezés után elengedi.

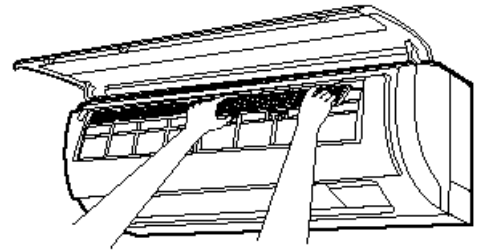
**FIGYELEM!**

Ne hajlítsa meg a légtisztító és szagtalanító szűrőt, mivel az a felépítését tönkretelheti.

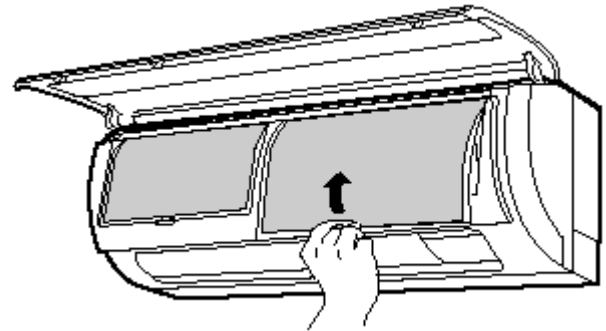
**4.** A szűrők visszarakása

Rakja vissza a szűrőket úgy, hogy a Front feliratú felület nézzen kifelé. A szűrők visszarakása után nyomja meg az előlapot a három nyíl irányában, és pattintsa a helyére.

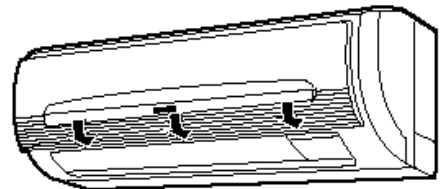
**MEGJEGYZÉS**

A légtisztító és szagtalanító szűrők eltávolításakor az alábbi műveletet tartsa be.

- A hűtőkapacitás kis mértékben gyengül, és a hűtési sebesség lassabb lesz, ha légtisztító és szagtalanító szűrőket használ. Így állítsa a ventilátor sebességét nagy fordulatszámra, ha ilyen állapotban használja.
- A légtisztító és szagtalanító szűrők moshatók, és legfeljebb 20 alkalommal ismét felhasználhatók, ha porszívóval, vagy csapvíz alatt öblítéssel tisztítja őket. A légtisztító szűrők típuszáma SPX-CFH11. Ha újat akar rendelni, ezt a számot kell megadnia.
- Ne működtesse a légkondicionálót szűrő nélkül. Por kerülhet a légkondicionálóba, és így meghibásodhat.

## KARBANTARTÁS

### FIGYELEM!

A tisztítást és karbantartást csak szakképzett szervizszemélyzet végezheti. Tisztítás előtt állítsa le a működést, és kapcsolja ki a tápfeszültséget.

### 1. LÉGSZŰRŐ

Tisztítsa meg a légszűrőt, mivel ez távolítja el a port a szobából. Ha a légszűrő megtelt, a légáramlás leromlik, és a hűtőkapacitás is csökken. Ezen kívül zaj keletkezhet. Feltétlenül az alábbi eljárásnak megfelelően tisztítsa meg a szűrőt:

#### ELJÁRÁS

1. Nyissa ki az előlapot, és távolítsa el a szűrőt.
  - Óvatosan emelje fel és vegye ki a légtisztító és szagtalanító szűrőt a keretből

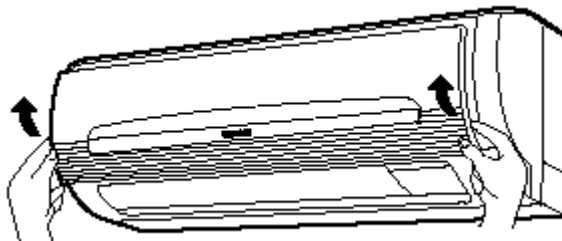

2. Porszívózza ki a légszűrőt és a légtisztító és szagtalanító szűrőt egy porszívóval. ha túl sok a por, öblítse le folyó víz alatt, és óvatosan kefélje meg puha sörtéjű kefével. Árnyékos helyen szárítsa meg a szűrőket.

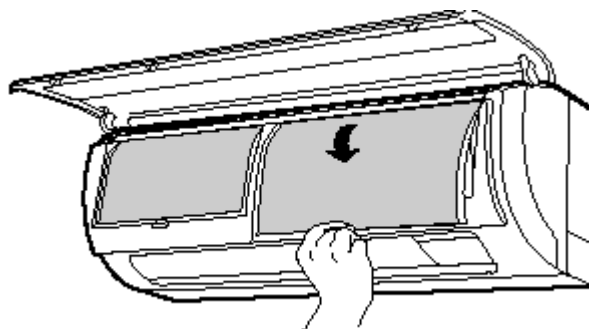

3.
  - Helyezze vissza a légtisztító és szagtalanító szűrőket a keretbe. Helyezze vissza a szűrőt a FRONT felirattal kifelé, és csúsztassa vissza eredeti helyére.
  - A szűrőkviszarakása után nyomja meg ábra szerint az előlapot a három nyílazott helyen, és zárja be.

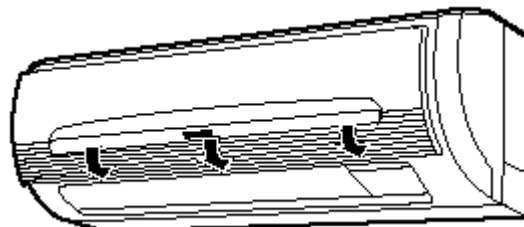

#### MEGJEGYZÉS:

A légtisztító szűrőt havonta vagy még gyakrabban tisztítani kell, ha észrevehető az eltömődés. Ha túl sokáig használják, elveszítheti szagtalanító hatását. A maximális teljesítmény érdekében 3-6 havonta ajánlatos cserélni, az igénybevétel erősségétől függően.

### FIGYELEM!

- Ne mossa ki 40°C-nál melegebb vízzel. A szűrő egyébként zsugorodhat.
- Kimosáskor rázza le a nedvességet teljesen, és szárítsa árnyékos helyen. Ne tegye közvetlen napfényre, mert zsugorodhat.
- Ne használjon mosószert a légtisztító és szagtalanító szűrőhöz, mivel egyes mosószerek tönkretelhetik a szűrő elektrosztatikus működését.

## 2. MOSHATÓ ELŐLAP

- Vegye le az előlapot, és tiszta vízzel mossa meg. Mossa meg puha szivaccsal. Semleges mosószer használata után alaposan öblítse le tiszta vízzel.
- Ha az előlapot nem veszi le, akkor egy puha, száraz ruhával törölje le. A távvezérlőt is alaposan dörzsölje át egy száraz, puha ruhával.
- Gondosan törölje le a vizet. Ha víz marad a jelzőkörön vagy a beltéri egység jelzőjén, ez üzemzavart okozhat.

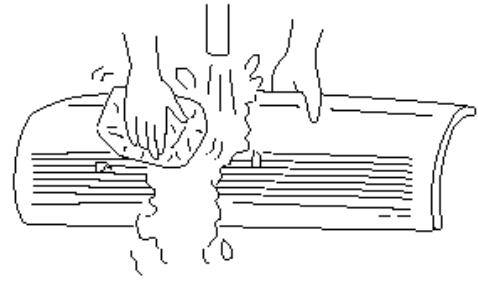

Az előlapot a következő módon vegye le. Feltétlenül két kézzel fogja meg az előlapot, amikor lehúzza és csatlakoztatja.

### Az előlap eltávolítása

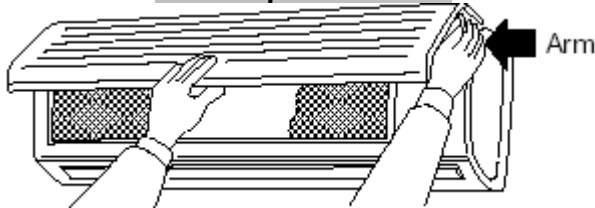

Arm = kar

### Az előlap visszahelyezése

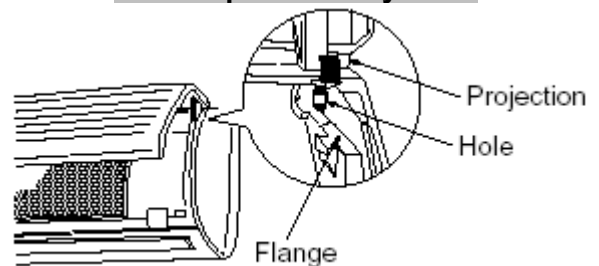

Flange = perem Projection = kinyúlás Hole = lyuk

- Amikor az előlapot teljesen kinyitotta két kézzel, nyomja befelé a jobboldali kart, hogy az elengedjen, és kissé visszacsukva az előlapot, húzza ki előre felé.
- Állítsa be a jobb- és baloldali kinyúlásokat a berendezés peremébe, és erőteljesen nyomja be őket a lyukakba.

### FIGYELEM!

- Ne fröccsentsen vagy folyasson vizet a berendezés testére tisztítás közben, mivel ez rövidzárlatot okozhat.
- Soha ne használjon 40°C-nál melegebb vizet, benzint, gázolajat, savat, oldószert vagy keféket, mivel ezek tönkreteszhetik a műanyag felületet és a bevonatot.

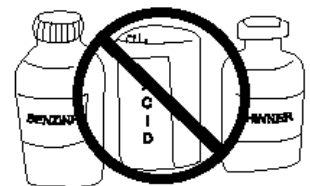

### FIGYELEM!

A tisztítást és karbantartást csak szakképzett szervizszemélyzet végezheti. Tisztítás előtt állítsa le az üzemelést, és kapcsolja ki a tápfeszültséget.

## 3. KARBANTARTÁS HOSSZABB ÜZEMSZÜNET ELŐTT

- Működtesse a berendezést hűtés üzemmódban és 32°C hőmérsékleten, a ventilátor sebességét pedig állítsa magas fordulatszámra, kb. fél napig egy száraz napon, majd teljesen szárítsa ki a berendezést.
- Húzza ki a hálózati csatlakozó dugót

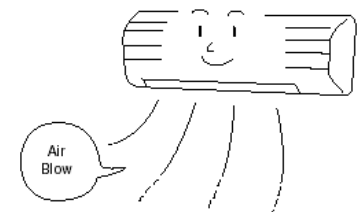

Air Blow = levegő kifújás

**RENDSZERES ELLENŐRZÉS**

KÉRJÜK, ELLENŐRIZTESSE AZ ALÁBBI PONTOKAT SZAKKÉPZETT SZERVIZ MUNKATÁRSSAL FÉLÉVENTE VAGY ÉVENTE. KERESSE MEG KERESKEDŐJÉT VAGY A SZERVIZT.

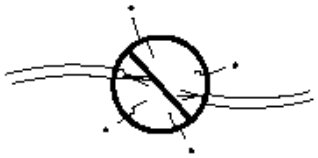
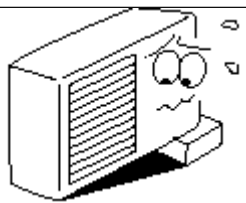
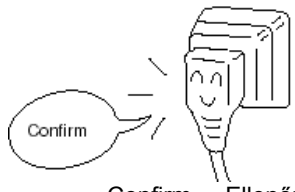
1.	2.	3.
		
Lelazult-e vagy szakadt-e a földelő vezeték?	A tartókeretet megtámadta-e a rozsdá, és a kültéri egység elferdült-e, vagy esetleg nem eléggé stabil?	Confirm = Ellenőrizze A hálózati vezeték dugója szorosan be van-e dugva az aljzatba? (Ellenőrizze, hogy ne legyen laza az érintkező)

**ÉRTÉKESÍTÉS UTÁNI SZERVIZ ÉS GARANCIA**

**MIELŐTT A SZERVIZT FELHÍVNÁ, ELLENŐRIZZE A KÖVETKEZŐKET:**

<b>feltétel:</b>	<b>ellenőrizze az alábbiakat:</b>
Ha nem működik →	<ul style="list-style-type: none"> <li>Rendben van-e a biztosító?</li> <li>Nem túl magas vagy alacsony-e a feszültség?</li> <li>A megszakító be van-e kapcsolva?</li> </ul>
Ha nem hűt jól → Ha nem fűt jól	<ul style="list-style-type: none"> <li>Volt-e tisztítva a légszűrő?</li> <li>Nem éri-e közvetlen napfény a kültéri egységet?</li> <li>Nem ütközik-e akadályba a kültéri egység légáramlása?</li> <li>Nyitva van-e valamilyen ajtó vagy ablak, vagy van-e hőforrás a szobában?</li> <li>Megfelelő-e a beállított hőmérséklet?</li> </ul>



**MEGJEGYZÉSEK:**

- Csendes üzemben, vagy a működést leállítva esetleg a következő jelenségek fordulhatnak elő, de működés szempontjából ez nem rendellenes:
  - A hűtőciklus során a hűtőközeg áramlásának halk hangja.
  - A hűtött ventilátorházból érkező enyhe sűrűlő zaj. Ez később, a felmelegedés miatt fokozatosan megszűnik.
- Esetleg szagot áraszt a légkondicionáló, mivel a füst, az ételek, a kozmetikumok szaga megragad benne. Így a légszűrőt és az elpárolgatót rendszeresen tisztítani kell, hogy csökkentsük a szagot.

- Kérjük, azonnal hívja fel a kereskedőt, ha a légkondicionáló a fenti ellenőrzés után sem működik rendben. Tájékoztassa őt a berendezés modellszámáról, gyártási számáról, és a felszerelés időpontjából. Tájékoztassa őt a hibáról is.
- A tápfeszültségnek meg kell egyeznie a berendezés névleges feszültségével, különben a berendezés tönkremegy, vagy nem tudja biztosítani az előírt kapacitást.

Kérjük, ügyeljen a következőkre:  
Amikor a berendezést bekapcsolja, különösen ha a szobavilágítás gyenge, a világítás egy kicsit visszaesik. Ennek nincs következménye.  
Be kell tartani a helyi áramszolgáltató előírásait.

**Megjegyzés:**

- Kerülje a légkondicionáló használatát hűtésre, ha a kültéri hőmérséklet 21°C alatt van.  
Az ajánlott maximum és minimum üzemelési hőmérsékletek a meleg és hideg oldalon az alábbiak legyenek:

		Hűtés		Fűtés	
		Minimum	Minimum	Maximum	Maximum
Beltéri	Száraz higanyzsák °C	21	32	20	27
	Nedves higanyzsák °C	15	23	12	19
Kültéri	Száraz higanyzsák °C	21	43	2	21
	Nedves higanyzsák °C	15	26	1	15