



BIZTONSÁGTECHNIKAI ÓVINTÉZKEDÉSEK

Kérjük, gondosan olvassa el az Óvintézkedések fejezetét a berendezés működtetése előtt, így biztosítva annak helyes használatát.

Különösen a figyelmeztetésekre (⚠ VIGYÁZAT, ⚠ FIGYELEM) ügyeljen. A „Vigyázat” feliratú részek olyan feltételeket tartalmaznak, melyek be nem tartása halált, vagy súlyos sérülést okozhat. A „Figyelem” részek olyan figyelmeztetéseket tartalmaznak, melyek súlyos következményekkel járhatnak, ha nem tartják be őket. Kérjük, szigorúan tartson be minden utasítást, a biztonság érdekében.

A különböző jelzések jelentése a következő:



Ez tilalmat jelez



Betartandó utasításokat jelez

Elovasás után is őrizze meg ezt a kézikönyvet

ÓVINTÉZKEDÉSEK SZERELÉS KÖZBEN















 VIGYÁZAT	<ul style="list-style-type: none"> Ne építse át a berendezést. Ha maga barkácsolja a berendezést, vízvívárgás, hiba, rövidzárlat vagy tűz keletkezhet. 	
	<ul style="list-style-type: none"> Kérje fel kereskedőjét vagy egy hozzáértő technikust a berendezés felszerelésére. Ha maga barkácsolja a berendezést, vízvívárgás, hiba, rövidzárlat vagy tűz keletkezhet. Használja a földelő vezetékét. Ne kösse a földvezetékét vízcsőre vagy gázcsőre, villámvéddő vezetékre vagy a telefon földvezetékére. A földelő vezeték helytelen szerelése áramütéssel járhat. 	
	<ul style="list-style-type: none"> Feltétlenül az R 410A-hoz előírt csőkészletet használja. Ha nem teszi, ez a rézcsövek töréséhez vagy meghibásodásához vezethet. 	
 FIGYELEM	<ul style="list-style-type: none"> Megszakítót kell felszerelni a berendezés telephelyétől függően. Ilyen megszakító (kisautomata) nélkül fennáll az áramütés veszélye. 	
	<ul style="list-style-type: none"> Ne telepítse olyan helyre, ahol gyúlékony gáz fordul elő. A kültéri egység meggyulladhat, ha gyúlékony gáz veszi körül. A lefolyótömlő szerelésekor ügyeljen az akadálytalan lefolyásra. 	
	<ul style="list-style-type: none"> Ügyeljen arra, hogy egyfázisú, 230 V-os feszültségforrást használjon. Más feszültségforrás használata esetén az elektromos alkatrészek túlhevülhetnek, és ez tüzet okozhat. 	

ÓVINTÉZKEDÉSEK ÁTHERYEZÉS VAGY KARBANTARTÁS SORÁN

VIGYÁZAT!	<ul style="list-style-type: none"> Amennyiben rendellenesség adódik (pl. égett szag), állítsa le a berendezést, és kapcsolja ki a megszakító kisautomatát. Hívja fel kereskedőjét. Ha a berendezést rendellenes helyzetben tovább működteti, meghibásodhat, rövidzárlat vagy tűz keletkezhet. 	
	<ul style="list-style-type: none"> Kérjük, lépjen érintkezésbe a kereskedővel, ha karbantartásra van szüksége. A rosszul végzett háziilagos karbantartás áramütéssel és tűzzel járhat. 	
	<ul style="list-style-type: none"> Kérjük, lépjen érintkezésbe a kereskedővel, ha le vagy fel kell szerelni a berendezést. Ha maga próbálja le- és visszaszerelni a berendezést, áramütés vagy tűz fordulhat elő. 	

ÓVINTÉZKEDÉSEK ÜZEM KÖZBEN

VIGYÁZAT!	<ul style="list-style-type: none"> Ha tartósan a légáramlásban tartózkodik, ez egészségkárosodással járhat. 		
	<ul style="list-style-type: none"> Semmilyen tárgyat, de az ujját se dugja be a levegő beszívó vagy kifúvó nyílásába. Mivel a ventilátor nagy fordulatszámúval működik, sérülést okozhat. Takarítás előtt feltétlenül állítsa le a működést, és kapcsolja le a megszakító kisautomatát. 		
	<ul style="list-style-type: none"> Ne patkolja meg a biztosítót, ez halálos balesetet okozhat. 		
	<ul style="list-style-type: none"> Villámlással járó vihar alatt állítsa le és kapcsolja ki a berendezést a megszakítóval. 		
<ul style="list-style-type: none"> A permetező flakonokat és egyéb éghető anyagokat nem szabad sem a beltéri, sem a kültéri egység légkifúvó nyílásához 1 m-nél közelebb helyezni, mivel a permetező flakonok belső nyomása meleg hatására megnőhet. A végeredmény repedés lehet. 			

FIGYELEM		<ul style="list-style-type: none"> A terméket a gyártó specifikációi szerint, és csak rendeltetészerűen szabad üzemeltetni.
		<ul style="list-style-type: none"> Ne érjen hozzá a berendezéshez nedves kézzel, mert ez halálos balesetet okozhat.
		<ul style="list-style-type: none"> Ha a berendezést égéstermék kibocsátó eszközökkel együtt használja, rendszeresen szellőztesse a helyiséget, hogy ne fogyjon el az oxigén.
		<ul style="list-style-type: none"> Ne irányítsa a hideg levegőt háztartási fűtőkészülékre, mivel ez zavarhatja az olyan háztartási eszközök működését, mint a vízforraló, tűzhely stb.
		<ul style="list-style-type: none"> Ügyeljen arra, hogy a kültéri szerelés tartókerete mindig stabil, erős és hibátlan legyen. Ellenkező esetben a kültéri egység feldőlhet, és ez veszéllyel jár.
		<ul style="list-style-type: none"> Ne mossa a berendezést vízzel, vagy ne helyezzen vizes edényt – pl. vázát – a beltéri egységre. Előfordulhat elektromos szivárgás, és ez áramütést okozhat
		<ul style="list-style-type: none"> Ne helyezzen közvetlenül a légáramlás útjába növényeket, mert a huzat árthat nekik
		<ul style="list-style-type: none"> Feltétlenül a távvezérlővel állítsa le a működést, majd kapcsolja ki a megszakítót a tisztítás során. A berendezésen belül forgó nagysebességű ventilátor veszélyt jelent.
		<ul style="list-style-type: none"> Kapcsolja ki a megszakítót, ha a berendezést hosszabb ideig nem üzemelteti
		<ul style="list-style-type: none"> Ne másszon fel a beltéri egységre, és ne helyezzen rá semmilyen tárgyat.
		<ul style="list-style-type: none"> Amikor a berendezést nyitott ajtó vagy ablak mellett működteti (a helyiség páratartalma 80% fölé van), és a légtelítő lefelé néz, vagy pedig hosszú ideig automatikusan mozog, víz csapódik le a terelőlapátokon, és ez esetleg lecsepeghet, nedvessé téve a bútort. Emiatt ilyen körülmények között ne használja a berendezést hosszabb ideig.
		<ul style="list-style-type: none"> Amennyiben a szobában jelen lévő hőmennyiség meghaladja a berendezés hűtő- vagy fűtőképességét (pl. sok ember tartózkodik a szobában, fűtőkészülékeket használnak stb.), az addig beállított szobahőmérséklet nem érhető el.
		<ul style="list-style-type: none"> A beltéri egység tisztítását csak engedéllyel rendelkező személyek végezhetik. Kérjen tanácsot kereskedőjétől. A kereskedelembe kapható tisztítószer vagy hasonló anyag besértheti a műanyag alkatrészeket, vagy eltömítheti a lefolyócsövet, melynek hatására víz csepeghet ki és áramütés veszélye léphet fel.
		<ul style="list-style-type: none"> Ne érintse meg a kültéri egység kifúvó nyílását, alsó felületét és alumínium bordáit, mert ez sérülést okozhat.
	<ul style="list-style-type: none"> Ne érintse meg a hűtőközeget, vezető csövet és csatlakozó szelepet, mert égési sérülést okozhat. 	

MODELL RAD25-QH4, RAD-40QH4 MULTI-LÉGKONDITIONÁLÓ

Ezzel a multi-légkondicionálóval több beltéri egység köthető rá egy meghajtandó kültéri egységre. Ön kívánt számú beltéri egységet működtethet.

Működési kombinációk

- Nem üzemeltethetők a beltéri egységek a következő kombinációkban:

Egy egység	Többi egység
Fűtés	Hűtés
	Párátlanítás
	Keringtetés (ventilátor)

- Az elsőként bekapcsolt beltéri egység továbbra is működik, de a később bekapcsolt beltéri egységek nem működnek, noha a lámpa világít.
- Ha újra akar indítani olyan beltéri egységet, melyet később működtetett, állítsa le az elsőként vagy később működtetett beltéri egységet, és állítsa alapállásba (RESET) a működés típusát, utána hajtja végre ismét a műveletet.

A beltéri egységek számának módosítása

Akkor kell a működtetett beltéri egységek számát csökkenteni, ha igen meleg, vagy igen hideg van, vagy ha gyorsabban szeretné elérni az előre beállított hőmérsékletet.

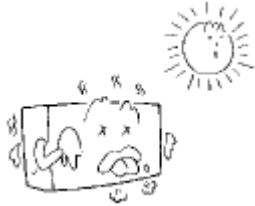

Leállított beltéri egységek:

Ha valamely beltéri egységet egy helyiségben hűtésre, fűtésre vagy páratlanításra használ, a hűtőközeg-áramlás zaját hallani lehet a leállított beltéri egységből, vagy pedig valamelyik leállított beltéri egység felmelegedhet. Ez amiatt történik, mert a beltéri egység visszaküldi a hűtőközeget a kültéri egységnek, hogy üzemkész maradjon.

AZ EGYES ALKATRÉSZEK NEVEI ÉS FUNKCIÓI

BELTÉRI EGYSÉG

TELJES LÉGCSATORNÁVAL

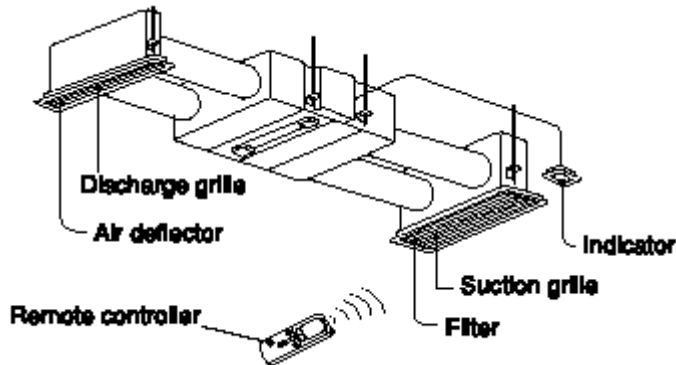

FÉL LÉGCSATORNÁVAL

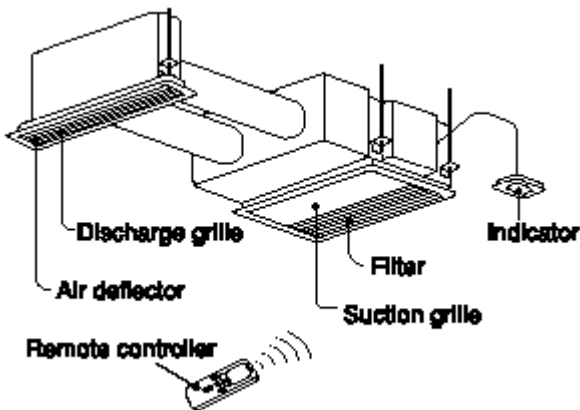

- Discharge grille = kifújó rács
- Air deflector = légtelítő lapát
- Remote controller = távvezérlő
- Filter = szűrő
- Suction grille = beszívó rács
- Indicator = jelző

LÉGCSATORNA NÉLKÜL

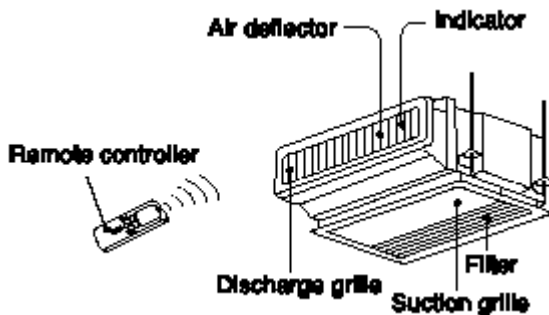

A MODELL NEVE ÉS MÉRETEI

Modell	Szélesség	Magasság	Mélység
RAD-25QH4 RAD-40QH4 (Beltéri egység)	750 mm	235 mm	400 mm

A BELTÉRI EGYSÉG JELZŐSZERVEI

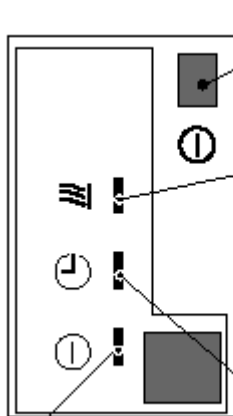

IDEIGLENES KAPCSOLÓ

Ezzel a kapcsolóval tudja indítani és leállítani, ha a távvezérlő nem működik. Általában ne használja ezt gombot.

MELEGEN TARTÁS lámpa

Ez a lámpa a következő esetekben világít fűtés közben. Miközben világít, nem lép ki meleg levegő a beltéri egységből.

1. Előfűtés közben- Indítás után kb. 2-3 percig
2. Leolvasztás közben. A leolvasztás kb. óránként 1-szer történik, amikor a kültéri egység hőcserélőjén zúzmara alakul ki, és mindannyiszor 5-10 percig tart.

KÉSLELTETÉS jelzőlámpa

Ez a lámpa késleltetés üzemben világít.

MŰKÖDÉSJELZŐ lámpa

Ez a lámpa működés közben világít.

MODELL RAF25-NH4, RAF-50NH4 MULTI-LÉGKONDITIONÁLÓ

Ezzel a multi-légkondicionálóval több beltéri egység köthető rá egy meghajtandó kültéri egységre. Ön kívánt számú beltéri egységet működtethet.

Működési kombinációk

- Nem üzemeltethetők a beltéri egységek a következő kombinációkban:

Egy egység	Többi egység
Fűtés	Hűtés
	Párátlanítás
	Keringetés (ventilátor)

- Az elsőként bekapcsolt beltéri egység továbbra is működik, de a később bekapcsolt beltéri egységek nem működnek, noha a lámpa világít.
- Ha újra akar indítani olyan beltéri egységet, melyet később működtetett, állítsa le az elsőként vagy később működtetett beltéri egységet, és állítsa alapállásba (RESET) a működés típusát, utána hajtsa végre ismét a műveletet.

A beltéri egységek számának módosítása

Akkor kell a működtetett beltéri egységek számát csökkenteni, ha igen meleg, vagy igen hideg van, vagy ha gyorsabban szeretné elérni az előre beállított hőmérsékletet.

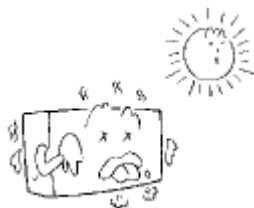

Leállított beltéri egységek:

Ha valamely beltéri egységet egy helyiségben hűtésre, fűtésre vagy párátlanításra használ, a hűtőközeg-áramlás zaját hallani lehet a leállított beltéri egységből, vagy pedig valamelyik leállított beltéri egység felmelegedhet. Ez amiatt történik, mert a beltéri egység visszaküldi a hűtőközeget a kültéri egységnek, hogy üzemkész maradjon.

AZ EGYES ALKATRÉSZEK NEVE ÉS FUNKCIÓI

BELTÉRI EGYSÉG

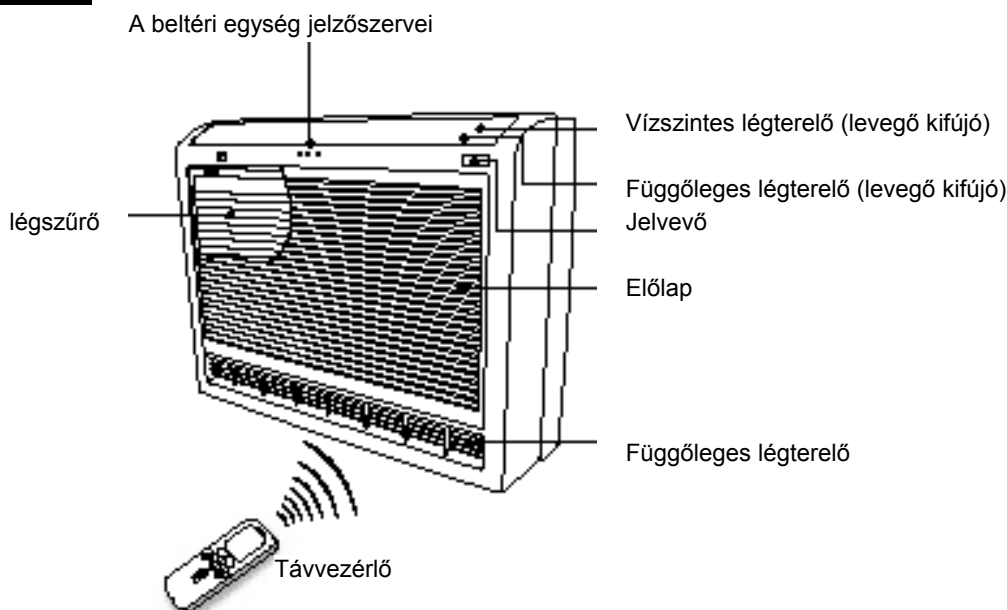

A MODELL NEVE ÉS MÉRETEI (Beltéri Egység)

MODELL	szélesség (mm)	magasság (mm)	mélység (mm)
RAF-25NH4 RAF-50NH4 (INDOOR UNIT)	750mm (29-17/32")	600mm (23-5/8")	215mm (8-15/32")

A BELTÉRI EGYSÉG VEZÉRLŐPANELE



IDEIGLENES KAPCSOLÓ

Amennyiben az elem kimerülése miatt a távvezérlő nem működne, e kapcsolót megnyomva lehet a működést elindítani és leállítani.

- Ez az ideiglenes üzem legutolsó beállítás szerint zajlik (a berendezés azonnal automatikus üzemre tér át, amikor a hálózati feszültséget bekapcsolják).

LEVEGŐ KIFÚVÁS ÁTKAPCSOLÓ

A levegő kifújás átkapcsoló  állásba állítva

FŰTÉS ÜZEMMÓD

- Amint a működés megkezdődik, a meleg levegő automatikusan kifúj a felső és alsó nyílásokon.
- Amikor a szobahőmérséklet eléri a beállított hőmérsékletet, a levegő csak a felső nyílás felé áramlik, alacsony ventilátorsebesség mellett.

HŰTÉS ÜZEMMÓD

- Amikor a hűtést elindítják automatikus vagy nagysebességű ventilátorállásban, és ha jelentős különbség van a pillanatnyi szobahőmérséklet és a beállított hőmérséklet között, az alsó levegőkifúvó nyílás zsaluzata automatikusan megnyílik, és lehetővé teszi, hogy lefelé is kiléphessen a hűvös levegő. Amikor a szoba hőmérséklete eléri a beállított hőmérsékletet, vagy kb. 30 perc eltelt az indítás óta, a hideg levegő automatikusan csak a felső nyíláson át tud távozni.
- Amikor arra van szükség, hogy hosszabb ideig lefelé is kifújassuk a hűtött levegőt, 16°C-ra kell állítani a hőmérsékletet, a ventilátor sebességét pedig magas értékre. Mikor a szobahőmérséklet több mint 8°C-kal haladja meg az előre beállított hőmérsékletet (16°C), a hideg levegő folyamatosan kiáramlik az alsó nyílásból.

PÁRAMENTESÍTÉS ÜZEMMÓD

A hatékonyabb páramentesítés érdekében az alsó levegő kifúvó nyílás zárva marad.

VENTILÁTOR ÜZEM

A levegő csak a felső nyíláson kerül kifújásra.

A levegő kifújás kapcsolója  állásba kapcsolva

- A levegő csak a felső nyíláson távozik mind fűtés, mind hűtés üzemmódban.
- A levegő csak a felső nyílásból fűvatható. (azért, hogy pl. alvás közben ne érje Önt).
- Amennyiben a levegő csak a felső nyílásból távozik, hosszabb időre van szükség a hőmérséklet beállításához, ahhoz ké-

pest, amikor mind felül, mind alul távozik. A szobán belüli hőmérséklet-eloszlást is negatívan befolyásolhatja. Ezért azt ajánljuk, hogy amikor csak lehetséges, mind az alsó, mind a felső kifúvó nyílást használja.

A BELTÉRI EGYSÉG JELZŐSZERVEI

SZŰRŐ JELZŐLÁMPA

Ez a lámpa akkor világít, ha az eszköz kb. 100 órán keresztül működött, és ideje megtisztítani a szűrőt. A lámpa ki-alszik, ha az automatikus legyezés

 gombot leállítás közben megnyomják

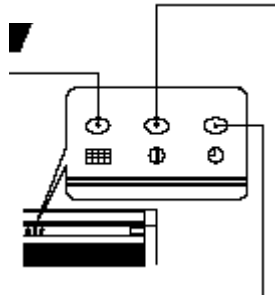

KÉSLELTETÉS-JELZŐ LÁMPA

Ez a lámpa akkor világít, ha a késleltetés éppen működik.

MŰKÖDÉSJELZŐ LÁMPA

Ez a lámpa üzem közben világít.

Fűtés közben a működésjelző villoghat, a kifújás lehet igen lassú, vagy akár teljesen le is állhat, a következő feltételek mellett:

1. Előmelegítés alatt (fűtés üzemmód)
Indítás után kb. 2-3 percig
2. Leolvasztás után (fűtés üzemmód)
A leolvasztás kb. óránként 1-szer következik be, amikor a kültéri egység hőcserélőjén zúzmara alakul ki, és mindannyiszor kb. 5-10 percig tart (amennyiben a szokásosnál hosszabb a csövezés hossza, nagy valószínűséggel zúzmara alakul ki)-

HOGYAN KELL NYITNI ÉS ZÁRNI AZ ELŐLAPOT

Az előlap kinyitása

- Ha ki akarja nyitni az előlapot, a távvezérlővel előbb állítsa le a működést. Ezután nyomja meg a PUSH felirat alatt az előlap bal felső és jobb felső sarkában elhelyezett két szakaszt.
- Nyomja meg az előlap bal- és jobboldalát, és maga felé húzva nyissa ki.

Az előlap zárása

- Az előlap zárásához nyomja meg a bal- és jobb felső sarkokban, a PUSH felirat alatti szakaszt
- Nyomja a helyére az előlap felső középrészét

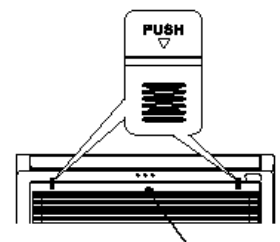

Felső középpont

A TÁVVEZÉRLŐ KEZELŐSZERVEINEK NEVE ÉS FUNKCIÓJA

TÁVVEZÉRLŐ

- Ez vezérli a beltéri egység működését. Hatótávolsága kb. 7 méter. Amennyiben a beltéri világítás elektronikus vezérlésű, a hatótávolság rövidebb lehet.
- Ez a készülék az adott tartóval falra is szerelhető. Mielőtt rögzítené, győződjön meg róla, hogy a beltéri egységet tudja onnan vezérelni a távvezérlő.
- Óvatosan bánjon a távvezérlővel. Ha leejti vagy nedves lesz, ez ronthatja a jelátvivő képességet.
- Miután új elemeket rakott a távvezérlőbe, a berendezésnek kb. 10 másodpercre van szüksége, utána reagál a parancsokra, és működteti a berendezést.

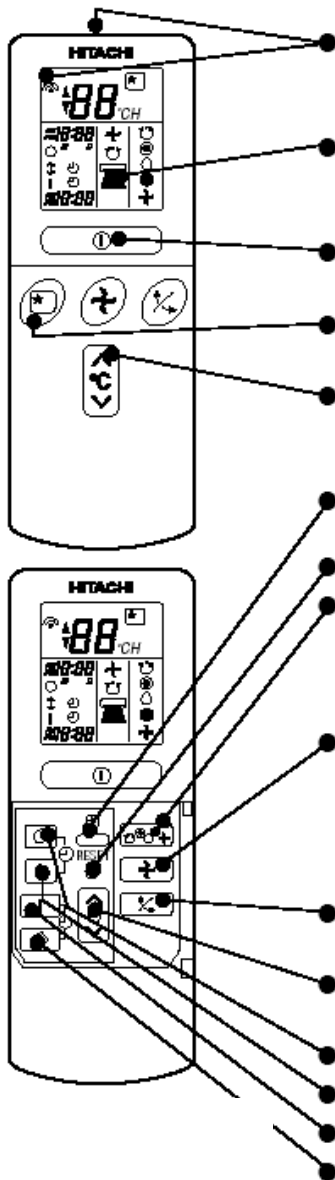

Jelkiszugárzó ablak/ adásjelzés

Ezzel az ablakkal mutasson a beltéri egység felé, amikor azt vezéri. Az átviteli jelzésre a parancs kiküldése közben villog.

Kijelző

Erről olvasható le a kiválasztott szobahőmérséklet, a pontos idő, a késleltetés helyzete, funkciója, és a kiválasztott keringetés erőssége

START/STOP gomb

E gombbal tudja elindítani a berendezés működését. Ha ismét megnyomja, a berendezés leáll.

SLEEP (elalvás) gomb

Ezzel a gombbal lehet bekapcsolni az elalvási késleltetést.

HŐMÉRSÉKLET gomb

Ezzel a gombbal tudja növelni vagy csökkenteni a beállított hőmérsékletet (ha nyomva tartja, az érték gyorsabban változik)

TIME (idő) gomb. Ezzel a gombbal lehet beállítani és ellenőrizni a napi időt és dátumot.

RESET (nullázó) gomb

FUNKCIÓVÁLASZTÓ gomb. Ahogy egymás után megnyomja, úgy léptet automatikusról fűtésre, aztán páramentesítésre, aztán hűtésre, és a ventilátor üzemmódra ciklikusan.

Ventilátor sebesség kiválasztás. Ez határozza meg a ventilátor sebességét.

Mindannyiszor, amikor ezt a gombot megnyomja, továbbléptet a keringés erőssége, automatikusról erősre, onnan közepesre, majd alacsonyra. (Ventilátor üzemmódban magasról közepesre, majd alacsonyra).

AUTOMATIKUS LEGYEZÉS gombja. Ez szabályozza a vízszintes légtérelő lapát szögét.

KÉSLELTETÉS vezérlő. Ezzel a gombbal lehet bekapcsolni a késleltetést.

Kikapcsolási késleltetés) gomb. Ez választja ki a kikapcsolási időpontot

Bekapcsolási késleltetés) gomb. Ez választja ki a bekapcsolási időpontot.

FOGLALÁS gomb. Időbeállítás lefoglalása

VISSZAVONÁS gomb (az időlefoglalás visszavonása)

	AUTO	automatikus
	HEAT	hűtés
	DEHUMIDIFY	páramentesítés
	COOL	keringetés
	FAN	ventilátor
	FAN SPEED	vent. sebesség:
	LOW	közepes
	MED	alacsony
	HI	magas
	SLEEPING	Alvás
	STOP (CANCEL)	leállítás (visszavonás)
	START (RESERVE)	Indítás (lefoglalás)
	START/STOP	START/STOP
	TIME	Idő
	TIMER SET	Késleltetés bekapcsolás
	TIMER SELECTOR	Késleltetés kiválasztó:
	ON TIMER	bekapcsolási késleltetés
	OFF TIMER	kikapcsolási késleltetés
	AUTO SWING	Automatikus legyezés

A használatra vonatkozó figyelmeztetések:

- Ne helyezze a távvezérlőt az alábbi helyekre:
 - közvetlen napfényre
 - fűtőtest közelébe
- Óvatosan bánjon a távvezérlővel. Ne ejtse a padlóra és védje a víztől.
- Ha a kültéri egység leáll, akkor kb. 3 percig nem indul újra (kivéve, ha Ön kikapcsolja, majd bekapcsolja a hálózati kapcsolót, vagy kihúzza és ismét bedugja a hálózati vezetékét). Ez a berendezés védelmét szolgálja és nem jelent hibát.
- Ha működés közben megnyomják a funkciókiválasztó gombot, az eszköz biztonsági okokból kb. 3 percre megáll.

KÜLÖNFÉLE FUNKCIÓK

■ Automatikus újraindítás vezérlése

- Amennyiben hálózat-kimaradás következik be, a működés automatikusan újraindul a feszültség visszatértekor, az előző üzemmódban és előző légáramlási irányban (azért, mert a műveletet nem a távvezérlő állította le)
- Ha úgy dönt, hogy nem kívánja folytatni a működtetést a feszültség visszatértekor, kapcsolja ki a tápfeszültséget. Amikor bekapcsolja a megszakítót, a működés automatikusan az előző üzemmódban és légáramlási irány mellett indul el.
Megjegyzés:
 1. Ha nincs szüksége automatikus újraindítás-vezérlésre, kérjen tanácsot kereskedőjétől, vagy végezzen kikapcsolást a távvezérlővel.
 2. Az automatikus újraindítás vezérlése nem áll rendelkezésre, ha a késleltetett üzemmód vagy az elalvási késleltetés van beállítva.

AUTOMATIKUS ÜZEM

Az eszköz automatikusan eldönti, hogy hűtés vagy páramentesítés üzemmódban működjön, a kiinduló szobahőmérséklet függvényében. A kiválasztott üzemmód nem fog megváltozni, ha a szoba hőmérséklete változik.

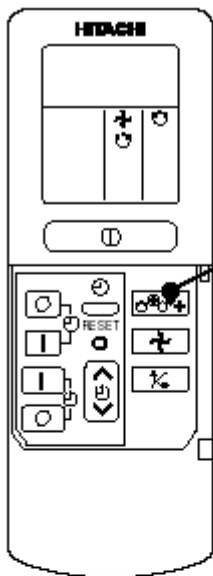

1. Addig nyomogassa a FUNKCIÓVÁLASZTÓ gombot, míg a kijelző automatikus (AUTO) üzemmódra nem vált.

- Amikor az automatikus üzemmódot kiválasztotta, az eszköz automatikusan meghatározza a fűtés, hűtés vagy párátlantás üzemmódot, a pillanatnyi szobahőmérséklet függvényében.

START/STOP

Nyomja meg a START/STOP gombot.

A működés hangjelzéssel kezdődik.

Ha ismét megnyomja a gombot, a működés leáll.

- Mivel a beállításokat a távvezérlő memóriája tárolja, következő alkalommal már csak a START/STOP gombot kell megnyomnia.

A beállított hőmérsékletet szükség szerint max. 3°C-kal lehet csökkenteni.

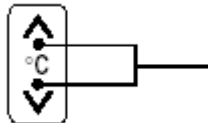

Ha egyszer megnyomja a hőmérséklet gombot, akkor a hőmérséklet 1°C-onként változik.

- Az előre beállított hőmérséklet és a tényleges szobahőmérséklet a feltételektől függően némileg változhat.

Nyomja meg a  ventilátor sebesség gombot. Automatikus, alacsony fordulatszámú és csendes üzemmódot lehet beállítani.

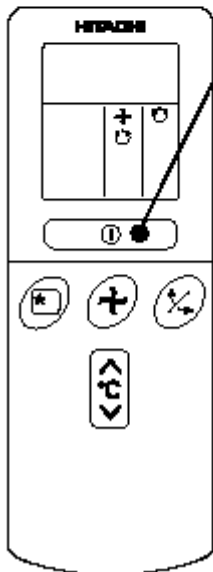



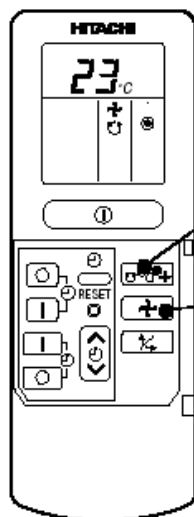

FŰTÉS ÜZEMMÓD

- Akkor használja az eszközt hűtésre, ha a kültéri hőmérséklet 21°C alatt van. Amennyiben túl meleg van (21°C), a hűtési funkció esetleg nem működik a berendezés védelme érdekében.
- Az eszköz megbízhatóságának fenntartása érdekében kérjük, ezt a berendezést a kültéri hőmérséklet -15°C értéke fölött használja.



1. Nyomja meg a funkció kiválasztót úgy, hogy a kijelző fűtést  jelezzen.

2. A ventilátorsebesség  gombjával állítsa be a kívánt sebességet (a kijelző mutatja a beállítást).

-  (AUTO): A ventilátor sebessége először magas, majd automatikusan átvált közepesre, miután az előre beállított hőmérsékletet elérte.
-  (HI) : Magas. Gazdaságos, mivel a helyiség gyorsan felmelegszik. Elképzelhető, hogy kezdetben érezhető a hűtés.
-  (MED) : Közepes. Csendes.
-  (LOW) : Alacsony. Még csendesebb

3. A hőmérséklet gombbal állítsa be a kívánt szobahőmérsékletet. (A kijelző mutatja a beállítást).

A hőmérséklet beállítása és a tényleges szobahőmérséklet a körülményektől függően némileg változhat.

START/STOP. Nyomja meg a Start/stop  gombot. A fűtés üzemmód hangjelzéssel indul. Ha ismét megnyomja a gombot, a működés leáll.

- Mivel a beállításokat a távvezérlő memóriája tárolja, Önnek a következő alkalommal csak a start/stop gombot kell megnyomnia.

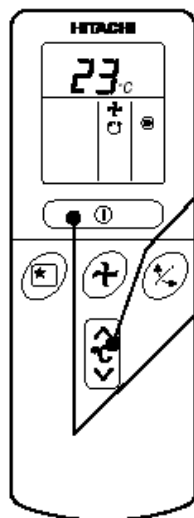

PÁRAMENTESÍTÉS ÜZEMMÓD

Az eszközt akkor használja párátlanításra, ha a szobahőmérséklet 16°C fölött van. 15°C alatt a páramentesítési funkció nem működik.

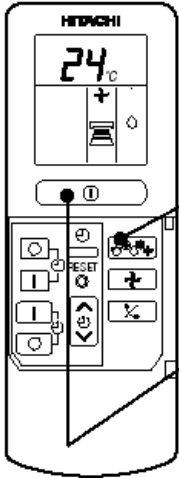

1. Nyomja meg a funkciókiválasztót úgy, hogy a kijelző a páramentesítést  jelezze. A ventilátorsebesség automatikusan ALACSONY szintre áll. A ventilátorsebesség gomb nem működik.

START/STOP. Nyomja meg a start/stop  gombot.

- Ha meg akarja változtatni az üzemmódot, kérjük, használja a funkcióválasztó gombot
- A kívánt hőmérséklet beállítása rendelkezésre áll.
- E művelet kiválasztásához a funkcióválasztó gomb is használható.

■ Páramentesítési funkció

Ha a szobahőmérséklet magasabb a beállított hőmérsékletnél, az eszköz párátlanítani fogja a szobát, a beállított szintre csökkentve ezzel a szoba hőmérsékletét.

Ha a szoba hőmérséklete alacsonyabb a beállított hőmérsékletnél: a páramentesítést az aktuális szobahőmérsékletnél kissé alacsonyabbra beállított hőmérséklet mellett kerül végrehajtásra, tekintet nélkül a beállított hőmérsékletre. A funkció rögtön megáll (és a beltéri egység abbahagyja a levegő kifűzését), amint a szobahőmérséklet a beállított hőmérséklet alá kerül.

HŰTÉS ÜZEMMÓD

Akkor használja az eszközt hűtésre, ha a kültéri hőmérséklet 22-42°C között van.

Amennyiben a beltéri páratartalom igen nagy (80%), némi pára alakulhat ki a beltéri egység kifűvő rácsán.

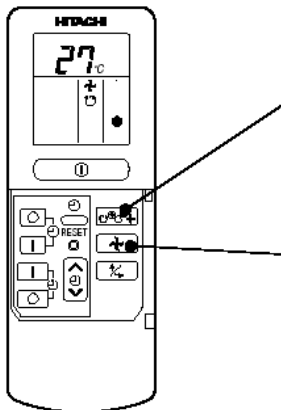

1. Nyomja meg a funkció kiválasztót úgy, hogy a kijelző hűtést  jelezzen.

2. A ventilátorsebesség  gombjával állítsa be a kívánt sebességet (a kijelző mutatja a beállítást).

 (AUTO):

A ventilátor sebessége először magas, majd automatikusan átvált közepesre, miután az előre beállított hőmérsékletet elérte.



 (HI) :

Magas. Gazdaságos, mivel a helyiség hamar lehül.

 (MED) :

Közepes. Csendes.

 (LOW) :

Alacsony. Még csendesebb

3. A hőmérséklet gombbal állítsa be a kívánt szobahőmérsékletet. (A kijelző mutatja a beállítást). A hőmérséklet beállítása és a tényleges szobahőmérséklet a környezettől függően némileg változhat.

START/STOP. Nyomja meg a Start/stop  gombot. A hűtés üzemmód hangjelzéssel indul. Ha ismét megnyomja a gombot, a működés leáll. A hűtési funkció nem indul el, ha a hőmérséklet beállítása magasabb, mint az aktuális szobahőmérséklet (még akkor is így van, ha a működésjelző lámpa világít). A hűtési funkció akkor indul el, ha Ön a hőmérsékletet a pillanatnyi szobahőmérséklet alá állítja.

Mivel a beállításokat a távvezérlő memóriája tárolja, Önnek a következő alkalommal csak a start/stop gombot kell megnyomnia.

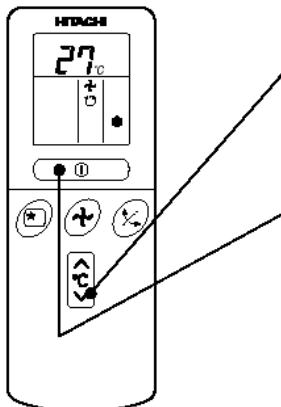

VENTILÁTOR ÜZEMMÓD

Az eszközt egyszerűen a levegő keringetésére is lehet használni. Ezt a funkciót arra használhatja, hogy nyár végén kiszá-
rítsa a beltéri egység belsejét.

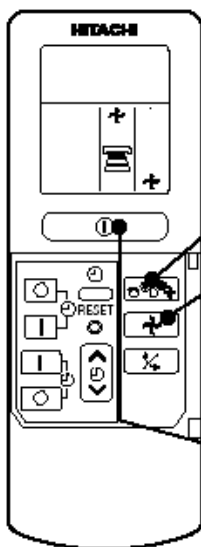

1. Nyomja meg a funkcióválasztót úgy, hogy a kijelző a ventilátor  üzemmódot jelezze.

2. Nyomja meg a ventilátor  sebesség gombot.

 (HI) : A legerősebb légáramlás

 (MED) : Csendes üzem

 (LOW) : Még csendesebb üzem

START/STOP. Nyomja meg a start/stop gombot. A ventilátor működése hangjelzéssel indul. Ha le akarja állítani, ismét nyomja meg a gombot.

AUTOMATIKUS VENTILÁTORSEBESSÉG

... Amikor hűtés üzemmódban AUTOMATIKUS ventilátorsebesség van beállítva:

Fűtés üzemmód esetén:	<ul style="list-style-type: none"> • A ventilátor sebessége a kilépő levegő hőmérsékletének megfelelően automatikusan változni fog. • Miután a szoba hőmérséklete elérte a beállított hőmérsékletet, a ventilátor sebessége automatikusan alacsonyra vált.
Hűtés üzemmód esetén:	<ul style="list-style-type: none"> • A működés magas fordulatszám üzemmódban indul, hogy elérje az előre beállított hőmérsékletet. • Miután a szoba hőmérséklete megközelíti a beállított hőmérsékletet, a ventilátor sebesség automatikusan alacsony szintre kapcsol.

A KÉSLELTETÉS BEÁLLÍTÁSA

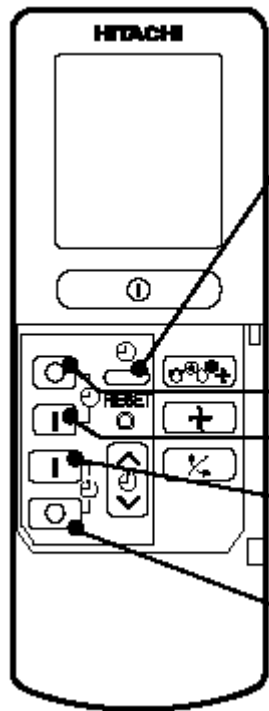

idő, nap, hónap
(napi idő, nap, hónap)

Kikapcsolási
késleltetés

Bekapcs. késleltetés

Lefoglalás

Visszavonás

Idő, nap, hónap

Miután kicserélte az elemeket



1. Állítsa be az aktuális hónapot és napot a késleltetés szabályozó gombjával

2. Nyomja meg az idő gombot



3. Állítsa be az aktuális időt a késleltetés vezérlő gombbal

4. Nyomja be ismét az idő gombot. Az időjelzés villogás helyett folyamatosan világít

Példa: A pillanatnyi idő du. 1:30.

- Az idő kijelzése automatikusan elalszik 10 másodpercen belül
- Ha ellenőrizni akarja az aktuális időbeállítást, nyomja meg kétszer az IDŐ gombot. A pontos idő beállítása ezzel befejeződik.

KIKAPCSOLÁSI késleltetés

1. Nyomja meg a kikapcsolási késleltetés gombját. A kikapcsolási jelzés villogni kezd a kijelzőn.

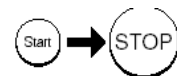

2. Állítsa be a kikapcsolási időt a késleltetés vezérlő gombbal.

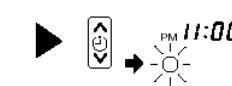

3. Mutasson rá a távvezérlővel a beltéri egységre, és nyomja meg a lefoglalás gombot. A kikapcsolás jelzés villogásból folyamatos világításba vált, és a lefoglalás jelzés világít. Hangjelzés szólal meg, és a késleltetés lámpa világítani kezd a beltéri egységen

Példa: Az eszköz este 11:00-kor kikapcsol.

A kikapcsolási idő beállítása ezzel befejeződik

A berendezés beállítható úgy, hogy a jelen időpontban kapcsoljon ki.

BEKAPCSOLÁSI késleltetés

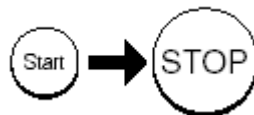

- Az eszköz a megjelölt időpontokban fog bekapcsolni

1. Nyomja meg a bekapcsolási késleltetés gombját. A bekapcsolás jelzése villogni kezd a kijelzőn.



2. Állítsa be a bekapcsolási időt a késleltetés vezérlő gombbal

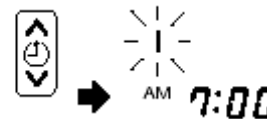

3. Mutasson rá a távvezérlővel a beltéri egységre, és nyomja meg a lefoglalás gombot.

A bekapcsolás jelzés villogásból folyamatos világításba megy át, és a lefoglalás jelzés világítani kezd. Hangjelzés szólal meg, és a beltéri egységen világítani kezd a késleltetés lámpa.



Példa: Az eszköz automatikusan korábban kapcsol be úgy, hogy az előre beállított hőmérséklet de. 7:00-ra jöjjön létre.

A bekapcsolási idő beállítása ezzel befejeződik

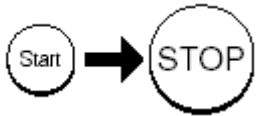
**BE/KIKAPCSOLÁSI
késleltetés**

- Az eszköz a megjelölt időpontokban fog bekapcsolásból kikapcsolásba, illetve kikapcsolásból bekapcsolásba átváltani
- A kapcsolás a legkorábban beállított időpontban következik be.
- A kijelzőn megjelenő nyíl mutatja a kapcsolási művelet irányát.

1. Nyomja meg a be/kikapcsolás gombját úgy, hogy a kikapcsolás jelzése villogjon.

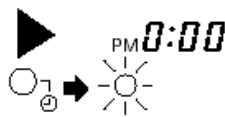

2. Állítsa be a kikapcsolási időpontot a késleltetés-vezérlő gombbal. Nyomja meg a lefoglalás gombját.

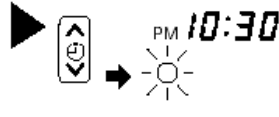

3. Nyomja meg a bekapcsolási késleltetés gombot úgy, hogy a kikapcsolás jelzés világítson, és a bekapcsolás jelzése villogjon.

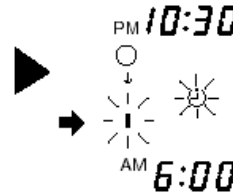

4. Állítsa be a bekapcsolási időt a késleltetés vezérlő gombbal

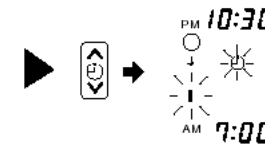

5. Mutasson rá a távvezérlővel a beltéri egységre, és nyomja meg a lefoglalás gombot. Hangjelzés szólal meg, és a késleltetés lámpa világítani kezd a beltéri egységen.

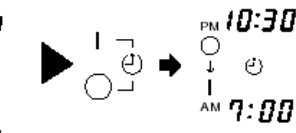

A be/kikapcsolási időpontok beállítása ezzel befejeződött.

Példa: Az eszköz este 10:30-kor kikapcsol, majd automatikusan korábban kapcsol be úgy, hogy az előírt hőmérséklet de 7:00-ra kialakuljon.

Hogyan lehet visszavonni a lefoglalást?

Mutasson rá a távvezérlővel a beltéri egységre, és nyomja meg a visszavonás gombot.

A foglalás jelzés hangjelzést adva kikapcsol, és a beltéri egységen világítani kezd a késleltetés lámpa.

MEGJEGYZÉS

A kikapcsolási késleltetésből, bekapcsolási késleltetésből és be/kikapcsolási késleltetésből egyszerre csak egyet lehet beállítani.

- A késleltető háromféle módon használható: kikapcsolási késleltetésként, bekapcsolási késleltetésként és be/kikapcsolás (ki/bekapcsolás) késleltetésként. A pontos időt kell először beállítani, mert ez szolgál referenciaként.
- Mivel az időbeállításokat a távvezérlő memóriája tárolja, mindössze a lefoglalás gombot kell megnyomni, ha a következő alkalommal ugyanazokat a beállításokat kívánja használni.

HOGYAN KELL BEÁLLÍTANI AZ ELALVÁSI KÉSLELTETÉST?

Állítsa be a pontos időt, ha az még nem lenne beállítva (ld. a pontos idő beállításáról szóló előző oldalakat). Nyomja meg az elalvás gombot, és a kijelző az alábbi módon vált át:

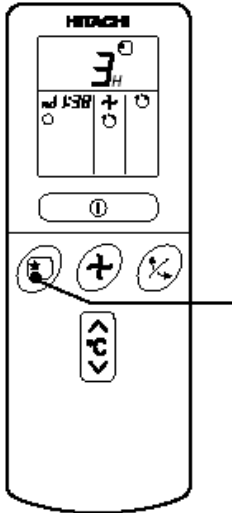

Üzem mód	Jelzés
Elalvási késleltetés	→ 1 óra → 2 óra → 3 óra → 7 óra → ← Elalvás késleltetés kikapcsolva ←

Elalvási késleltetés: A berendezés a megadott óraszámban folyamatosan működik, majd kikapcsol.

Mutasson rá a távvezérlővel a beltéri egységre, és nyomja meg az elalvás gombot. A késleltetési információ jele megjelenik a távvezérlőn. A késleltetés lámpa hangjelzéssel együtt világítani kezd a beltéri egységen. Ha az elalvási késleltetést beállították, a kijelző a kikapcsolás időpontját fogja mutatni.



Ha ön este 11:38-kor három órás elalvást állít be, a kikapcsolás időpontja hajnalban 2:38 lesz.

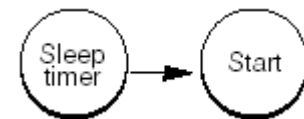

Elalvási késleltetés. Indulás

Az eszközt az elalvási késleltetés fogja kikapcsolni, és a bekapcsolási késleltetés fogja bekapcsolni.

1. Állítsa be a bekapcsolási késleltetést

2. Nyomja meg az elalvás gombot, és állítsa be az elalvási késleltetést.

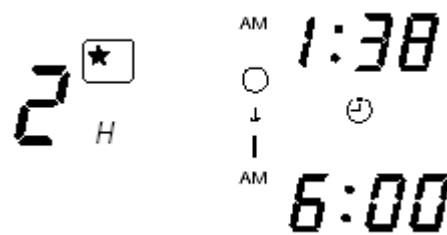

Példa:

Ebben az esetben az eszköz két órán belül fog kikapcsolni (hajnali 1:38), és korábban bekapcsol úgy, hogy az előírt hőmérséklet csaknem teljesen elérje, a következő reggel 6:00-kor.

Hogyan lehet visszavonni a lefoglalást?

Mutasson rá a távvezérlővel a beltéri egységre, és nyomja meg a visszavonás gombot.

A foglalás jelzés hangjelzést adva kikapcsol, és a beltéri egységen kikapcsol a késleltetés lámpa.

**MODELL: RAD-25QH4, RAD-40QH4
A LÉGTERELŐK BEÁLLÍTÁSA**

1. LÉGCSATORNA NÉLKÜL

A kondicionált levegő állítása felfelé, illetve lefelé.

A páratlanítási vagy hűtési üzemmódnak megfelelően a vízszintes légterelő minden egyes működtetésnél automatikusan a megfelelő szögbe áll. A terelőlapát felfelé és lefelé lenghet, és be is állítható az automatikus legye-

zés  gomb használatával a kívánt irányba. (Amennyiben az eltérítő lapát szögét megváltoztatják, akkor az nem tér vissza az automatikusan beállított pozícióba a működés indítása előtt, csak akkor, ha az üzemmódot is átkapcsolták).

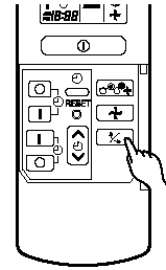

1. Ha az automatikus legyezés  gombját egyszer nyomja meg, akkor a vízszintes légterelő lapátok fel-le lengenek. ha a gombot ismét megnyomja, akkor a terelőlapátok a pillanatnyi pozícióban állnak meg.
2. A vízszintes légterelőt a jobboldalt mutatott szögtartományon belül lehet használni.
3. Mikor az automatikus legyezési művelet folyik, és a vízszintes légterelőt manuálisan elmozdítják, eltolódhat a lengés tartománya. Rövid idő elteltével azonban visszatér az eredeti tartományba

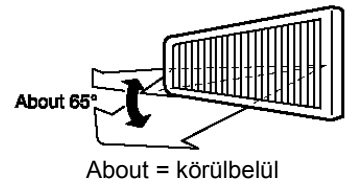

2. TELJES LÉGCSATORNA – FÉL LÉGCSATORNA

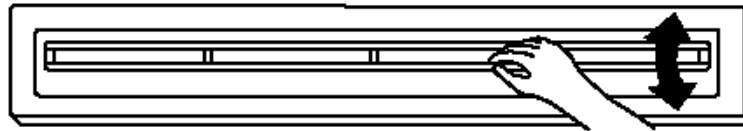

4. Az ábrán látható módon kell végrehajtani a vízszintes légterelő megfogását.
5. Amikor a levegő irányát átállítja, használjon létrát vagy egyéb segédeszközt.
6. A teljes légcsatornás és fél légcsatornás típusnál nem szolgáltatunk automatikus légterelést .

FIGYELEM!

- Amikor a berendezést úgy használja hűtés üzemmódban, hogy a légterelő lefelé mutat és automatikusan mozog hosszú ideig, akkor a terelőlapáton víz csapódhat le, mely esetleg lecsepeg. Ez esetleg megnedvesítheti a bútorokat.

ELEMEK CSERÉJE A TÁVVEZÉRLŐBEN

1. Vegye le a fedelet az ábrán bemutatott módon, és vegye ki a régi elemeket

Nyomja meg és húzza el a nyíl irányába

2. Helyezze be az új elemeket.
Az elemek jelölése feleljen meg a házra írt jelölésnek.

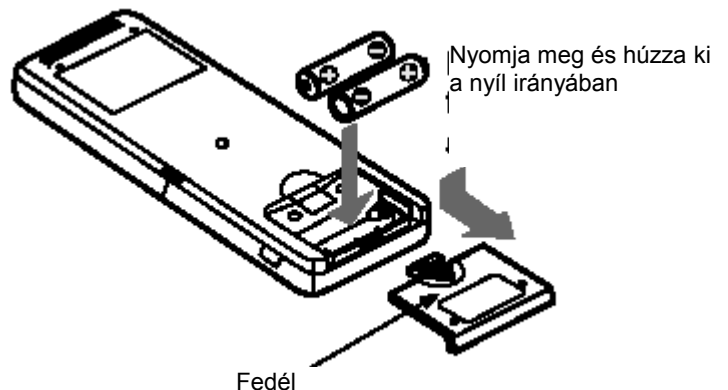

- FIGYELEM!**
1. Ne használjon vegyesen régi és új elemet, illetve különböző fajtájú elemeket.
 2. Vegye ki az elemeket, ha 2-3 hónapig nem fogja a távvezérlőt használni

IDEIGLENES KAPCSOLÓ

Amennyiben a távvezérlő az elem lemerülése miatt nem működik, e gombot kell megnyomni a működés elindításához és leállításához.

- 1) Az ideiglenes kapcsoló megnyomásával a működés az előzőleg beállított üzemmódban folytatódik. Ha az ideiglenes kapcsolóval üzemeltetünk, miután a feszültségforrás be- és ki lett kapcsolva, a működés automatikus üzemmódban kezdődik.
- 2) Mikor a működést leállították, vagy ha az üzemeltetés ismét a távvezérlővel folytatták, nyomja meg ismét az ideiglenes kapcsolót.

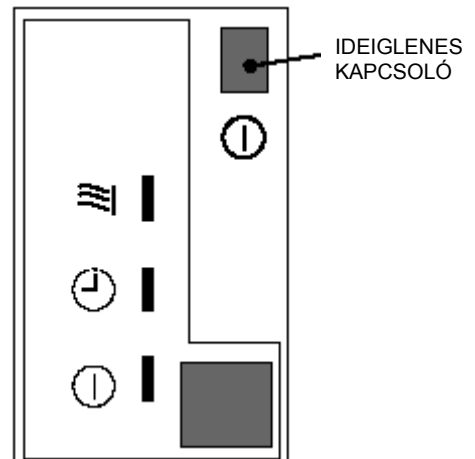

MEGSZAKÍTÓ

Ha nem kívánja használni a szobai légkondicionálót, kapcsolja ki a megszakítót.

A LÉGKONDITIONÁLÓ HATÉKONY HASZNÁLATA

<p>1. Az átlagos szobahőmérséklet valószínűleg önnek is a legjobb, illetve ez a leggazdaságosabb is.</p> <ul style="list-style-type: none"> • A túlzott hűtést vagy fűtést egészségügyi okokból nem ajánljuk. Az eredmény magas villanyszámla is lehet. • Húzza be a függönyöket vagy árnyékolást, így akadályozva meg, hogy hő áramoljon be vagy ki a szobából, illetve, hogy a villamos áram felhasználása hatékonyabb legyen. 	<p>hideg / meleg</p>
<p>2. Bizonyos időközönként nyissa ki az ajtót és ablakot, és engedjen be friss levegőt. FIGYELEM! Ügyeljen arra, hogy a szobát szellőztesse, amikor a légkondicionálót más fűtőberendezésekkel együtt működteti.</p>	
<p>3. Elalvás előtt vagy eltávozás előtt ajánlott a késleltetés használata.</p>	
<p>4. Az alábbiakat tilos megtenni a bel- és kültéri egységek tisztításakor:</p> <ul style="list-style-type: none"> • Benzin, hígító és súrolószer tönkreteheti a műanyag felületeket vagy festékbevonatot. • A 40°C fölötti forró víz összezsugoríthatja a szűrőt, és eldeformálhatja a műanyag alkatrészeket 	
<p>5. Ne torlaszolja el a levegő beszívó és kifúvó nyílásait.</p> <ul style="list-style-type: none"> • Ne torlaszolja el a bel- és kültéri egységek beszívó és kifúvó nyílásait függönnyel vagy egyéb akadállyal, mely ronthatja a légkondicionáló teljesítményét, és meghibásodást okozhat. 	

KARBANTARTÁS

VIGYÁZAT!

- Tisztítás előtt állítsa le a berendezés működését a távvezérlővel, és kapcsolja ki a megszakítót.

FIGYELEM!

- A berendezést ne érje víz, mivel az elektromos áramütéssel járhat.
- Ha a légkondicionáló belsejét akarja tisztítani, kérjen tanácsot a kereskedőtől.
- Kerülje a mosószer használatát, ha a beltéri egység hőcserélőjét tisztítja. A berendezés tönkremehet.
- A hőcserélő porszívós tisztításakor viseljen kesztyűt, hogy kezét ne sérthessék meg a hőcserélő bordái

1. LÉGSZŰRŐ

Tisztítsa meg a légszűrőt, mivel ez távolítja el a port a szobából. Feltétlenül tisztítsa meg kéthetente a szűrőt azért, hogy ne fogyassza feleslegesen a villamos áramot.

1. A MŰVELET

1. A szűrő kivétele előtt távolítsa el a beszívó rácsot.

- Emelje meg a beszívó rács egyik oldalát, és úgy vegye ki, hogy megdönti (ld. az ábrát)
- Nyomja lefelé a kapcsot, ha ki akarja venni a szűrőt.

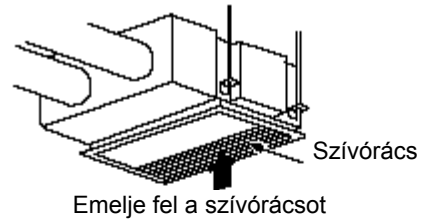

2. Távolítsa el porszívóval a szűrőből a port.

Ha túl sok a por, használjon semleges tisztítószer. A semleges tisztítószer használata után öblítse le tiszta vízzel, és árnyékos helyen szárítsa meg.

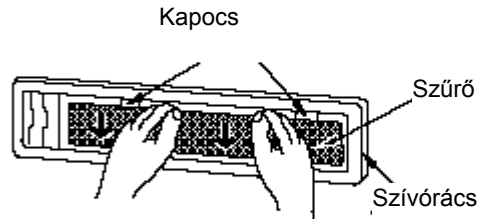

3. Rakja vissza a szűrőket.

Kissé emelje meg a szívórácsot, és eredeti helyzetében csukja vissza.

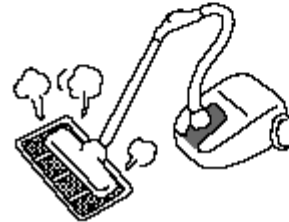

FIGYELEM!

- Ne mossa 40°C-nál melegebb vízzel, mert a szűrő zsugorodhat.
- Mosáskor teljes egészében rázza ki a nedvességet, és árnyékos helyen szárítsa meg. Ne tegye ki közvetlen napfénynek, mert a szűrő összezsugorodhat.
- Ne működtesse a berendezést szűrő nélkül, mert így tönkremehet.

2. A BESZÍVÓ RÁCS TISZTÍTÁSA

- Törölje le száraz, puha kendővel.
- Ha túlzottan szennyeződött, mossa le puha kendővel, melyet langyos vízbe vagy semleges tisztítószerbe mártott. Ezután alaposan törölje szárazra puha kendővel.

FIGYELEM!

- Soha ne tisztítsa 40°C fölötti forró vízzel, illetve ne tisztítsa benzinnel, gázolajjal, savval, hígítóval vagy kefével, mivel ez megsértheti a műanyag felületet és a burkolatot.



3. KARBANTARTÁS HOSSZÚ KIKAPCSOLÁSI IDŐSZAK KEZDETÉN

- Járassa a berendezést úgy, hogy ventilátor \oplus üzemmódra állítja, magas fordulatszám, kb. fél napon át, derős időben, és szárítsa ki a berendezés teljes egészét.
- Kapcsolja ki a megszakítót.

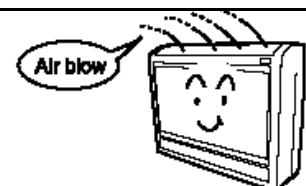

Air blow = légáramlás

INFORMÁCIÓ

KAPACITÁS

Fűtőkapacitás

- Ez a szobai légkondicionáló hőszivattyú rendszert használ, mely elnyeli a külső hőt, és azt beviszi a fűtött helyiségbe. Amint a környezeti hőmérséklet lehűl, a fűtőkapacitás is csökken. Ilyen esetben a PAM és az inverter úgy szabályoz, hogy megnöveli a kompresszor fordulatszámát, megakadályozva, hogy csökkenjen a berendezés fűtőképessége. Ha a berendezés fűtő teljesítménye továbbra sem kielégítő, akkor más fűtőberendezéseket is használni kell kiegészítésként.
- A légkondicionálót úgy tervezték, hogy a teljes helyiséget felfűtse, így bizonyos idő telik el, amíg az felmelegszik. A késleltetett működést ajánljuk, mely hatékonyan előfűti a szobát a kívánt időpontot megelőzően.

FIGYELEM!





Ne használjon kályhát, vagy egyéb, magas hőmérsékletű eszközt a beltéri egység közelében.





Hűtő és párátlanító kapacitás

- Amennyiben a szobában jelen lévő hő meghaladja a berendezés hűtőkapacitását (pl. sok ember van a szobában, vagy egyéb fűtőberendezéseket is használnak), lehet, hogy nem tudjuk elérni az előre beállított szobahőmérsékletet.

KÜLÖNFÉLE FUNKCIÓK

- Amikor a ventilátor sebessége és a szoba hőmérséklete távvezérlővel van beállítva manuális üzem előtt, és a gombokat kiugratják, a beállítás jelzése 10 másodperc alatt kialszik, és csak az üzemmód íródik ki.
- A  gomb megnyomása a berendezés üzeme közben azzal jár, hogy a védőáramkör működésbe lép, és így a berendezés kb. 3 percig nem működik.
- Fűtés üzemmódban a beltéri egység színes jelzőlámpája villoghat, és közben a berendezésből nem lép ki levegő.
- Amennyiben Ön fázik a felmelegítési művelet során, miközben a ventilátor nagy sebességgel működik , vagy pedig csendesebbé akarja tenni a berendezés működését a szoba felfűtése után, ajánlatos az automatikus  beállítás kiválasztása.
- Alacsony fordulatszámú  beállítás esetén a berendezés hűtőkapacitása kis mértékben csökken.

KÉSLELTETÉS PROGRAMOZÁSA / ELALVÁSI KÉSLELTETÉS MŰKÖDÉSE

- Ha a késleltetést beprogramozták, a berendezés nem működik, még akkor sem, ha elérte a beállított időpontot, csak akkor, ha a távvezérlőről jelet kap. Győződjön meg róla, hogy a késleltető program programozása befejeződött (hangjelzés), és hogy a beltéri egységen világít-e a késleltetés jelzés lámpája.
- Amennyiben az elalvás  gombot olyankor nyomják meg, amikor a be/kikapcsolási késleltetés be van programozva, akkor az elalvási késleltetés elsőbbséget élvez.
- Az elalvási késleltetés működtetése közben a ventilátorsebesség a beállítástól függetlenül kis fordulatszámra  áll. A távvezérlő kijelzője változatlanul jelez, még a kis sebességű  beállítás során is.

A LÉGTERELŐK BEÁLLÍTÁSA

1. A kondicionált levegő állítása felfelé, illetve lefelé.

A vízszintes légterelő minden egyes működtetésnél automatikusan a megfelelő szögbe áll. A terelőlapát folyamatosan tud legyezni, és be is állítható

az automatikus legyezés  gomb használatával a kívánt irányba.

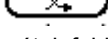
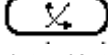
- Ha az automatikus legyezés  gombját egyszer nyomja meg, akkor a vízszintes légterelő lapátok fel-le lengenek. ha a gombot ismét megnyomja, akkor a terelőlapátok a pillanatnyi pozícióban állnak meg.
- A vízszintes légterelőt a jobboldalt mutatott szögtartományon belül lehet használni.
- Ha az automatikus legyezés  gombját olyankor nyomja meg, mikor a működés leáll, a vízszintes légterelő elmozdul, és olyan pozícióban áll meg, hogy lezárja a levegő kifúvó nyílását.
- Mikor az automatikus legyezési művelet folyik, és a vízszintes légterelőt manuálisan elmozdítják, eltolódhat a lengés tartománya. Rövid idő elteltével azonban visszatér az eredeti tartományba

When cooling...	Hűtés és páramentesítés közben
Vertical	függőleges
about	körülbelül
When heating	Fűtéskor kb. ...

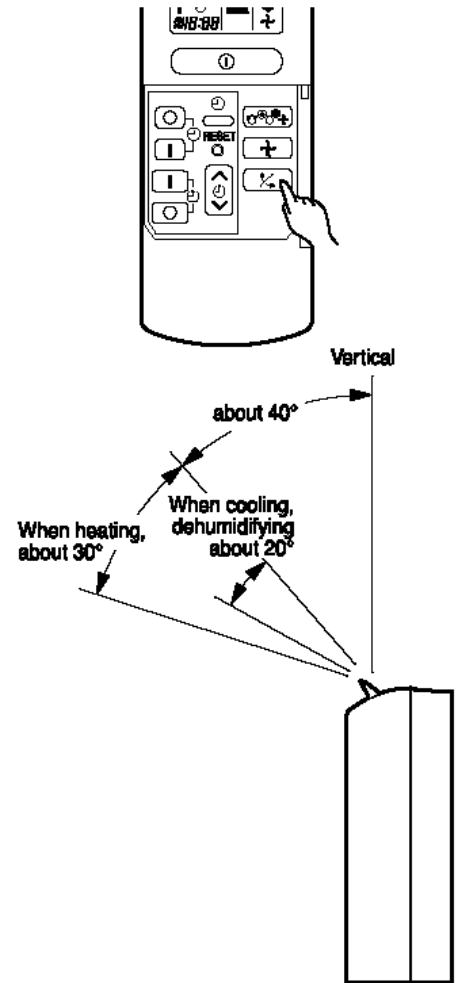

2. A kondicionált levegő irányítása balra és jobbra

Fogja meg a függőleges légterelőt az ábrán látható módon, és állítsa be vele a levegő kifújási irányát jobbra, illetve balra.

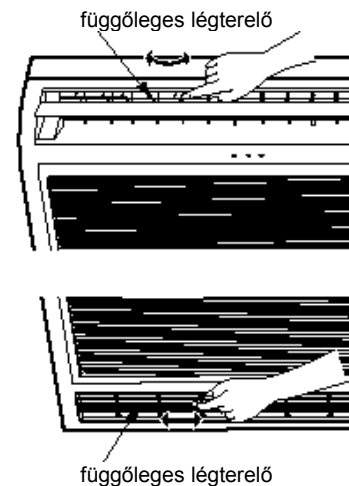

FIGYELEM!

- Amikor a berendezést úgy használja hűtés üzemmódban, hogy a légterelő lefelé mutat és automatikusan mozog hosszú ideig, akkor a terelőlapáton víz csapódhat le, mely esetleg lecsepeg. Ez esetleg megnedvesítheti a bútorokat.

ELEMENK CSERÉJE A TÁVVEZÉRLŐBEN

1. Vegye le a fedelet az ábrán bemutatott módon, és vegye ki a régi elemeket



2. Helyezze be az új elemeket.
Az elemek jelölése feleljen meg a házra írt jelölésnek.

FIGYELEM!

3. Ne használjon vegyesen régi és új elemet, illetve különböző fajtájú elemeket.
4. Vegye ki az elemeket, ha 2-3 hónapig nem fogja a távvezérlőt használni

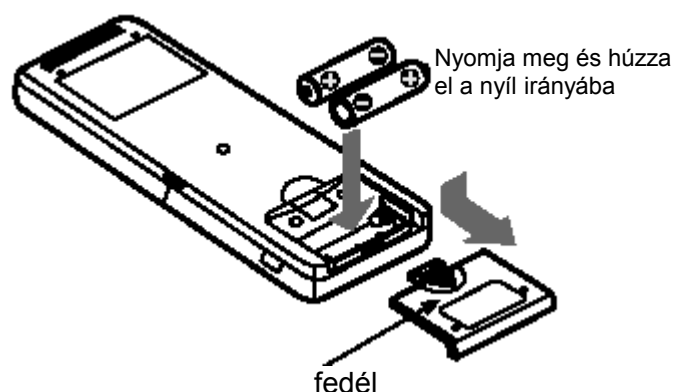

IDEIGLENES KAPCSOLÓ

Amennyiben a távvezérlő az elem lemerülése miatt nem működik, e gombot kell megnyomni a működés elindításához és leállításához.

- Ez az ideiglenes működés a legutóbbi beállításnak megfelelően folyik. (A berendezés közvetlenül automatikus üzemmódba lép, amint a feszültség visszatér).

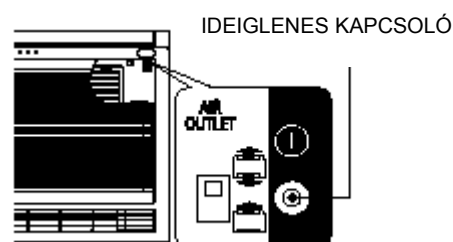

MEGSZAKÍTÓ

Ha nem kívánja használni a szobai légkondicionálót, kapcsolja ki a megszakítót.

A LÉGKONDITIONÁLÓ HATÉKONY HASZNÁLATA

<p>4. Az átlagos szobahőmérséklet valószínűleg önnek is a legjobb, illetve ez a leggazdaságosabb is.</p> <ul style="list-style-type: none"> • A túlzott hűtést vagy fűtést egészségügyi okokból nem ajánljuk. Az eredmény magas villany-számla is lehet. • Húzza be a függönyöket vagy árnyékolást, így akadályozva meg, hogy hő áramoljon be vagy ki a szobából, illetve, hogy a villamos áram felhasználása hatékonyabb legyen. 	<p>hideg / meleg</p>
<p>5. Bizonyos időközönként nyissa ki az ajtót és ablakot, és engedjen be friss levegőt. FIGYELEM! Ügyeljen arra, hogy a szobát szellőztesse, amikor a légkondicionálót más fűtőberendezésekkel együtt működteti.</p>	
<p>6. Elalvás előtt vagy eltávózás előtt ajánlott a késleltetés használata.</p>	
<p>4. Az alábbiakat tilos megtenni a bel- és kültéri egységek tisztításakor:</p> <ul style="list-style-type: none"> • Benzin, higító és súrolószer tönkretelheti a műanyag felületeket vagy festékbevonatot. • A 40°C fölötti forró víz összezsugoríthatja a szűrőt, és eldeformálhatja a műanyag alkatrészeket 	
<p>5. Ne torlaszolja el a levegő beszívó és kifúvó nyílásait.</p> <ul style="list-style-type: none"> • Ne torlaszolja el a bel- és kültéri egységek beszívó és kifúvó nyílásait függönnyel vagy egyéb akadállyal, mely ronthatja a légkondicionáló teljesítményét, és meghibásodást okozhat. 	

KARBANTARTÁS

VIGYÁZAT!

- Tisztítás előtt állítsa le a berendezés működését a távvezérlővel, és kapcsolja ki a megszakítót.

FIGYELEM!

- A berendezést ne érje víz, mivel az elektromos áramütéssel járhat.
- Ha a légkondicionáló belsejét akarja tisztítani, kérjen tanácsot a kereskedőtől.
- Kerülje a mosószer használatát, ha a beltéri egység hőcserélőjét tisztítja. A berendezés tönkremehet.
- A hőcserélő porszívós tisztításakor viseljen kesztyűt, hogy kezét ne sérthessék meg a hőcserélő bordái

1. LÉGSZŰRŐ

Tisztítsa meg a légszűrőt, mivel ez távolítja el a port a szobából.

Feltétlenül tisztítsa meg kéthetente a szűrőt azért, hogy ne fogyassza feleslegesen a villamos áramot.

A MŰVELET

1. Nyissa ki az előlapot.

- Az előlap nyitásához a távvezérlővel állítsa le a berendezést. Ezután nyomja meg az előlap bal- és jobb felső sarkán a PUSH felirat alatti két  jelzésű szakaszt.
- Fogja meg az előlap bal- és jobboldalát, és maga felé húzva nyissa ki.

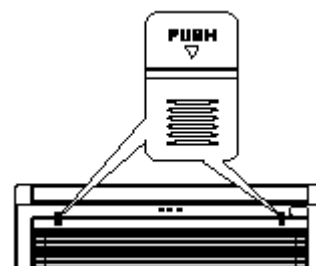

2. Távolítsa el a szűrőket.

3. Porszívóval tisztítsa ki a szűrőből a port.

- Semleges tisztítószert használva mossa ki tiszta vízzel, és szárítsa meg árnyékos helyen.

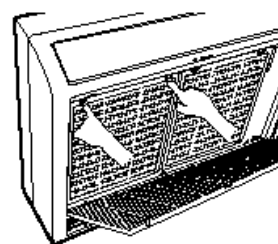

4. Tegye vissza a szűrőket.

- A szűrők visszarakásakor kívül legyen a felirat, hogy a FRONT felirat felfelé nézzen.



5. Zárja le az előlapot.

- Ha le akarja zárni az előlapot, nyomja meg az előlap bal- és jobb felső sarkán a PUSH felirat alatti két  szakaszt.
- Nyomja meg az előlap felső középső részét, hogy megfelelően zárjon.



FIGYELEM!

- Ne mossa 40°C-nál melegebb vízzel, mert a szűrő zsugorodhat.
- Mosáskor teljes egészében rázza ki a nedvességet, és árnyékos helyen szárítsa meg. Ne tegye ki közvetlen napfénynek, mert a szűrő összezsugorodhat.
- Ne működtesse a berendezést szűrő nélkül, mert így tönkremehet.

2. AZ ELŐLAP FELSZERELÉSE ÉS ELTÁVOLÍTÁSA

- Feltétlenül két kézzel fogja meg az előlapot, amikor azt leveszi vagy visszahelyezi.
- Az előlapot a felhasználó tetszése szerint lehet le- vagy felszerelni.

Eltávolítás

- Nyomja meg az előlap jobb részének belsejére felszerelt műgyanta szalag csúcsán található horgot., és távolítsa el a műgyanta szalagot.

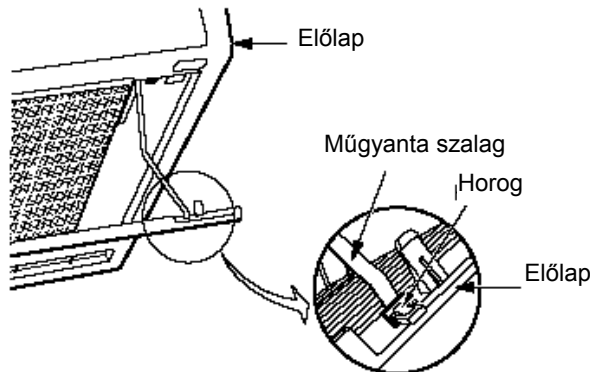

- Húzza ki maga felé az előlapot, és ha teljesen kinyílt, kihúzva távolítsa el.

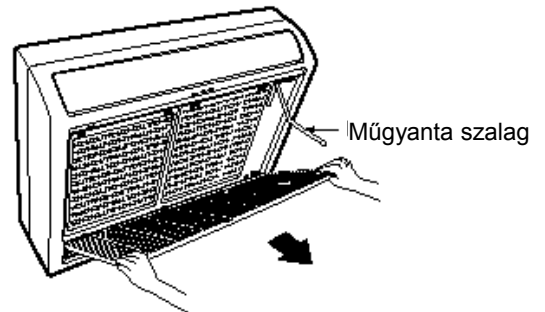

Visszaszerelés

- Akassza be az előlap három csapágát az előlap tengelyébe. (A horgok nézzenek felfelé).

- Dugja be a műgyanta szalag csúcsát az előlap jobb részén levő kinyúlás furatába.

3. AZ ELŐLAP TISZTÍTÁSA

Az előlap vízben lemosható. Állandóan tisztán kell tartani.

- Az előlapot le lehet venni, és vízben le lehet mosni. Óvatosan kell megtisztítani egy puha szivaccsal.
- Amikor a légkondicionálót úgy tisztítja, hogy nem veszi le az előlapot, akkor mind a házat, mind a távvezérlőt száraz, puha kendővel tisztítsa meg.
- Teljes egészében törölje le a vizet. Ha a kijelzőn vagy az infravörös vevő ablakán víz marad, ez üzemzavart okozhat.

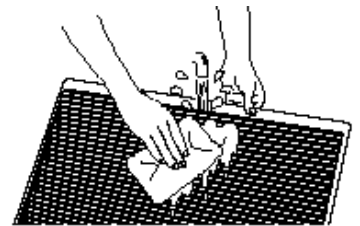

FIGYELEM!

- Ne fröcsköljön, vagy ne irányítson vizet a berendezés házára tisztításkor, mivel ez rövidzárlatot okozhat.
- Soha ne tisztítsa 40°C fölötti forró vízzel, illetve ne tisztítsa benzinnel, gázolajjal, savval, higítóval vagy kefével, mivel ez megsértheti a műanyag felületet és a burkolatot.



4. KARBANTARTÁS HOSSZÚ KIKAPCSOLÁSI IDŐSZAK ELŐTT

- A légkondicionáló szárítását bekapcsolva kiszáríthatjuk a beltéri egységet, és megakadályozhatjuk, hogy penészedés alakuljon ki.
- Utána kapcsoljuk ki a megszakítót.

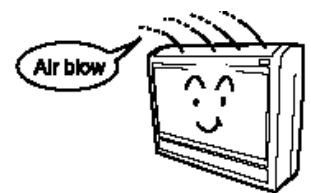

Air blow = légáramlás

OPCIONÁLIS ALKATRÉSZEK

1. LÉGTISZTÍTÓ ÉS SZAGTALANÍTÓ SZŰRŐK (SPX-CFH5)

- A légtisztító és szagtalanító szűrők még a legkisebb porrészecskét is el tudják nyelni. A szűrő antibakteriális funkciója megakadályozza, hogy mikroorganizmusok szaporodjanak el a szűrőben. A légtisztító és szagtalanító szűrők a berendezés normál működésén túlmenően tisztítják a levegőt, így tiszta és komfortos környezetet biztosítanak.
- A légtisztító és szagtalanító szűrők felszerelésekor le kell venni a légszűrőket, és rá kell akasztani azokat az előlap keretének horgaira.
- A hűtőkapacitás kis mértékben gyengül, és a hűtési sebesség is lelassul, mikor a légtisztító és szagtalanító szűrők fel vannak szerelve. Ezért ilyen állapotban a

Légtisztító és szagtalanító szűrők

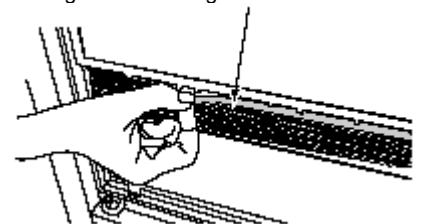

ventilátorokat magas fordulatszámon kell járattani.

- A légtisztító és szagtalanító szűrők moshatók, és legfeljebb 20 alkalommal újból felhasználhatók, ha porszívóval, illetve folyóvízes öblítéssel tisztítják őket.

INFORMÁCIÓ

KAPACITÁS

Fűtőkapacitás

- Ez a szobai légkondicionáló hőszivattyú rendszert használ, mely elnyeli a külső hőt, és azt beviszi a fűtött helyiségbe. Amint a környezeti hőmérséklet lehűl, a fűtőkapacitás is csökken. Ilyen esetben a PAM és az inverter úgy szabályoz, hogy megnöveli a kompresszor fordulatszámát, megakadályozva, hogy csökkenjen a berendezés fűtőképessége. Ha a berendezés fűtő teljesítménye továbbra sem kielégítő, akkor más fűtőberendezéseket is használni kell kiegészítésként.
- A légkondicionálót úgy tervezték, hogy a teljes helyiséget felfűtse, így bizonyos idő telik el, amíg az felmelegszik. A késleltetett működést ajánljuk, mely hatékonyan előfűti a szobát a kívánt időpontot megelőzően.

FIGYELEM!





Ne használjon kályhát, vagy egyéb, magas hőmérsékletű eszközt a beltéri egység közelében.





Hűtő és páratlanító kapacitás

- Amennyiben a szobában jelen lévő hő meghaladja a berendezés hűtőkapacitását (pl. sok ember van a szobában, vagy egyéb fűtőberendezéseket is használnak), lehet, hogy nem tudjuk elérni az előre beállított szobahőmérsékletet.

KÜLÖNFÉLE FUNKCIÓK





- Amikor a ventilátor sebessége és a szoba hőmérséklete távvezérlővel van beállítva manuális üzem előtt, és a gombokat kiugratják, a beállítás jelzése 10 másodperc alatt kialszik, és csak az üzemmód íródik ki.
- A  gomb megnyomása a berendezés üzeme közben azzal jár, hogy a védőáramkör működésbe lép, és így a berendezés kb. 3 percig nem működik.
- Fűtés üzemmódban a beltéri egység színes jelzőlámpája villoghat, és közben a berendezésből nem lép ki levegő.
- Amennyiben Ön fázik a felmelegítési művelet során, miközben a ventilátor nagy sebességgel működik , vagy pedig csendesebbé akarja tenni a berendezés működését a szoba felfűtése után, ajánlatos az automatikus  beállítás kiválasztása.
- Alacsony fordulatszámú  beállítás esetén a berendezés hűtőkapacitása kis mértékben csökken.

KÉSLELTETÉS PROGRAMOZÁSA / ELALVÁSI KÉSLELTETÉS MŰKÖDÉSE

- Ha a késleltetést beprogramozták, a berendezés nem működik, még akkor sem, ha elérte a beállított időpontot, csak akkor, ha a távvezérlőről jelet kap. Győződjön meg róla, hogy a késleltető program programozása befejeződött (hangjelzés), és hogy a beltéri egységen világít-e a késleltetés jelzés lámpája.
- Amennyiben az elalvás  gombot olyankor nyomják meg, amikor a be/kikapcsolási késleltetés be van programozva, akkor az elalvási késleltetés elsőbbséget élvez.
- Az elalvási késleltetés működtetése közben a ventilátorsebesség a beállítástól függetlenül kis fordulatszámra  áll. A távvezérlő kijelzője változatlanul jelez, még a kis sebességű  beállítás során is.

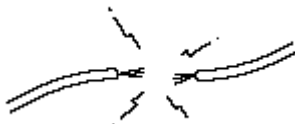
RENDSZERES ELLENŐRZÉS

KÉRJÜK, ELLENŐRIZZE AZ ALÁBBI PONTOKAT FÉLÉVENTE VAGY ÉVENTE, ÉS HA BÁRMILYEN SEGÍTSÉGRE VAN SZÜKSÉGE, LÉPJEN KAPCSOLATBA KERESKEDŐJÉVEL.

1		 FIGYELEM	<p>Ellenőrizze, hogy a berendezés földelő vezetéke helyesen van-e bekötve. Ha a földelő vezeték megszakadt vagy hibás, a berendezés üzemzavarra, vagy áramütés következhet be.</p>
2		 FIGYELEM	<p>Ellenőrizze, hogy a tartókeret túl rozsdás-e, vagy a kültéri egység megdőlt-e, illetve instabillá vált-e. Ilyen esetben ledőlhet vagy leeshet, ami sérülést okozhat.</p>

ÉRTÉKESÍTÉS UTÁNI SZERVIZ ÉS GARANCIA

MIelőTT A SZERVIZT FELHÍVNÁ, ELLENŐRIZZE A KÖVETKEZŐKET:

feltétel:		ellenőrizze az alábbiakat:
Ha a távvezérlő nem küld ki jelet (a távvezérlő kijelzője homályos vagy üres)	⇒	<ul style="list-style-type: none"> Kell-e elemet cserélni? Megfelelő-e az elemek polaritása?
Ha nem működik	⇒	<ul style="list-style-type: none"> Rendben van-e a biztosító? A feszültség túl magas, vagy túl alacsony? Be van-e kapcsolva a megszakító? Az üzemmód beállítás eltér-e a többi beltéri egységétől?
Amennyiben nem műt jól, Amennyiben nem fűt jól	⇒	<ul style="list-style-type: none"> Eltömődött-e porral a légszűrő? Alkalmas-e a beállított hőmérséklet? A felső és alsó légterelőket helyes pozícióba állították-e, a kiválasztott üzemmódnak megfelelően? El vannak-e torlaszolva a beltéri és kültéri egységek levegőbeszívó és kifúvó nyílásai? A ventilátor sebessége alacsony fordulatszámra van-e állítva?

Az alábbi jelenségek nem jeleznek hibát:

Fűtés során a működésjelző villog, és a levegő kifújása megáll	<A működés indításakor> A berendezés felkészül arra, hogy meleg levegőt fújhasson. Kérjük, várjon. <Üzem közben> A kültéri egység leolvasztást végez. Kérjük, várjon.
Sziszegő, vagy pezsgő zaj	A hűtőközeg áramlása a csőben vagy a szelepleben hangot ad, amikor az áramlási sebesség változik.
Csikorgó zaj	Ez a zaj akkor jön létre, ha hőmérsékletváltozás miatt a berendezés tágul vagy összehúzódik.
Suhogó zaj	Mikor a beltéri egység ventilátora megváltoztatja fordulatszámát, pl. a működés indulásakor.
Kattanó zaj	Az elektromos szelep zaja a berendezés bekapcsolásakor.
Bugyborékoló zaj	A szellőztető ventilátor zaja, mely kiszívja a lefolyó tömlőben jelen lévő levegőt, és kifújja a páramentesítés vizét, mely a kondenzvíz tálcáján összegyűlt. A részleteket megtudhatja a kereskedőtől.
Üzemmód váltás zaja	A szobahőmérséklet változása miatt a teljesítményváltozás következtében jelentkező működési zaj.
Párakibocsátás	Pára lép ki a levegőbe, ha a szobát hirtelen hűtik le kondicionált levegővel.
A kültéri egységből gőz száll fel	A leolvasztási művelet során létrejött víz elpárolog, és gőz jelenik meg.
Szagok	A füst, élelmiszer, kozmetikum részecskék okozzák, melyek jelen vannak a szoba levegőjében, és amelyeket megköt a berendezés, majd ismét kifúj a szoba levegőjébe.
A kültéri egység tovább működik, még ha leállították is az üzemet.	Leolvasztás folyik. (Miután a fűtési üzemet megállították, a mikroszámítógép ellenőrzi a zúzmara jelenlétét a kültéri egységen, és utasítja a berendezést, hogy hajtson végre automatikus leolvasztást, ha szükséges).
A működésjelző lámpa villog	Ez mutatja, hogy folyik az előmelegítés, vagy a leolvasztás. Mivel a védő áramkör vagy előre melegítés érzékelője működik, miközben a berendezés működését leállítja előmelegítés során, illetve újraindítja, vagy amikor az üzemmódot hűtésről fűtésre kapcsolják át, a lámpa folyamatosan villog.
Nem érhető el a beállított hőmérséklet	A szobahőmérséklet kis mértékben eltérhet a távvezérlőn beállított hőmérséklettől, a szobában lévő emberek számától, illetve a beltéri vagy kültéri feltételektől függően, és amikor a légkondicionálót egyszerre egy vagy több helyiségben használják.

- Ha a berendezés továbbra sem működik normálisan a fenti ellenőrzések végrehajtása után, kapcsolja ki a megszakítót, és azonnal hívja fel kereskedőjét.

Azonnal hívja fel kereskedőjét, ha a következő jelenségek fordulnak elő:

- A kisautomata gyakran megszakít, vagy a biztosító gyakran kiolvad
- A kapcsoló működése nem stabil
- Idegen anyag vagy víz került véletlenül a berendezés belsejébe
- A hálózati vezeték túlzottan felforrósodik, vagy a szigetelés elkopik, illetve lehámlik
- Villog a beltéri egység kijelzőjén a késleltetés jelzőlámpa.
Mivel a hiba jellegét a villogás ciklusa azonosítja, ellenőrizze a villogási ciklust, mielőtt kikapcsolja a megszakítót.



MEGJEGYZÉSEK:

- Csendes üzemben, vagy a működést leállítva esetleg a következő jelenségek fordulhatnak elő, de működés szempontjából ez nem rendellenes:
 - A hűtőciklus során a hűtőközeg áramlásának halk hangja.
 - A ventilátorházból érkező halk súrlódó zaj lehüléskor. Ez később, a felmelegedés miatt fokozatosan megszűnik.
- Esetleg szaga van a légkondicionálnak, mivel a füst, az ételek, a kozmetikumok szaga összegyűlt benne. Így a légszűrőt és az elpárologtató egységet rendszeresen tisztítani kell, hogy csökkentsük a szagot.

- Kérjük, azonnal hívja fel a kereskedőt, ha a légkondicionáló a fenti ellenőrzés után sem működik rendben. Tájékoztassa őt a berendezés modellszámáról, gyártási számáról, és a felszerelés időpontjából. Tájékoztassa őt a hiba jellegéről is.

Kérjük, ügyeljen a következőkre:

Amikor a berendezést bekapcsolja, különösen, ha a szobavilágítás gyenge, a fényerő enyhén ingadozhat. Ennek nincs jelentősége.

Be kell tartani a helyi áramszolgáltató előírásait.