









BIZTONSÁGTECHNIKAI ÓVINTÉZKEDÉSEK

- Kérjük, gondosan olvassa el az Óvintézkedések fejezetét a berendezés működtetése előtt, így biztosítva annak helyes használatát.
- Különösen a figyelmeztetésekre (⚠ VIGYÁZAT, ⚠ FIGYELEM) ügyeljen. A „Vigyázat” feliratú részek olyan feltételeket tartalmaznak, melyek be nem tartása halált, vagy súlyos sérülést okozhat. A „Figyelem” részek olyan figyelmeztetéseket tartalmaznak, melyek súlyos következményekkel járhatnak, ha nem tartják be őket. Kérjük, szigorúan tartson be minden utasítást, a biztonság érdekében.
- A különböző jelzések jelentése a következő:
 - ⚡ Feltétlenül kösse be a földelő vezetékét!
 - ⊘ Ez tilalmat jelez
 - ⚠ Betartandó utasításokat jelez
- Elolvasás után is őrizze meg ezt a kézikönyvet











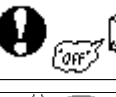

ÓVINTÉZKEDÉSEK SZERELÉS KÖZBEN

 VIGYÁZAT	<ul style="list-style-type: none"> • Ne építse át a berendezést. Ha maga barkácsolja a berendezést, vízszivárgás, hiba, rövidzárlat vagy tűz keletkezhet. 	
	<ul style="list-style-type: none"> • Kérje fel kereskedőjét vagy egy hozzáértő technikust a berendezés felszerelésére. Ha maga barkácsolja a berendezést, vízszivárgás, hiba, rövidzárlat vagy tűz keletkezhet. 	
 FIGYELEM	<ul style="list-style-type: none"> • Használja a földelő vezetékét. Ne kösse a földvezetékét vízcsőre vagy gázcsőre, villámvédő vezetékre vagy a telefon földvezetékére. A földelő vezeték helytelen szerelése áramütéssel járhat. 	
	<ul style="list-style-type: none"> • Megszakítót kell felszerelni a berendezés telephelyétől függően. Ilyen megszakító (kisautomata) nélkül fennáll az áramütés veszélye. • Ne telepítse olyan helyre, ahol gyúlékony gáz fordul elő. A kültéri egység meggyulladhat, ha gyúlékony gáz veszi körül. • A lefolyótömlő szerelésekor ügyeljen az akadálytalan lefolyásra. 	

ÓVINTÉZKEDÉSEK ÁTHELYEZÉS VAGY KARBANTARTÁS SORÁN

V I G Y Á Z A T !	<ul style="list-style-type: none"> • Amennyiben rendellenesség adódik (pl. égett szag), állítsa le a berendezést, és kapcsolja ki a megszakító kisautomatát. Hívja fel kereskedőjét. Ha a berendezést rendellenes helyzetben tovább működteti, meghibásodhat, rövidzárlat vagy tűz keletkezhet. 	 
	<ul style="list-style-type: none"> • Kérjük, lépjen érintkezésbe a kereskedővel, ha karbantartásra van szüksége. A rosszul végzett háziilagos karbantartás áramütéssel és tűzzel járhat. 	
	<ul style="list-style-type: none"> • Kérjük, lépjen érintkezésbe a kereskedővel, ha le vagy fel kell szerelni a berendezést. Ha maga próbálja le- és visszaszerelni a berendezést, áramütés vagy tűz fordulhat elő. 	

ÓVINTÉZKEDÉSEK ÜZEM KÖZBEN

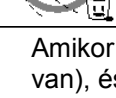
V I G Y Á Z A T !	<ul style="list-style-type: none"> • Ha tartósan a légáramlásban tartózkodik, ez egészségkárosodással járhat. 
	 <ul style="list-style-type: none"> • Semmilyen tárgyat, de az ujját se dugja be a levegő beszívó vagy kifúvó nyílásába. Mivel a ventilátor nagy fordulatszámmal működik, sérülést okozhat. Takarítás előtt feltétlenül állítsa le a működést, és kapcsolja le a megszakító kisautomatát.
	<ul style="list-style-type: none"> • Ne patkolja meg a biztosítót, ez halálos balesetet okozhat. 
	 <ul style="list-style-type: none"> • Villámlással járó vihar alatt állítsa le és kapcsolja ki a berendezést a megszakítóval.
F I G Y E L E M !	 <ul style="list-style-type: none"> • A terméket a gyártó specifikációi szerint, és csak rendeltetésszerűen szabad üzemeltetni.
	 <ul style="list-style-type: none"> • Ne érjen hozzá a berendezéshez nedves kézzel, mert ez halálos balesetet okozhat.
	 <ul style="list-style-type: none"> • Ha a berendezést égéstermék kibocsátó eszközökkel együtt használja, rendszeresen szellőztesse a helyiséget, hogy ne fogyjon el az oxigén.
	 <ul style="list-style-type: none"> • Ne irányítsa a hideg levegőt háztartási fűtőkészülékre, mivel ez zavarhatja az olyan háztartási eszközök működését, mint a vízforraló, tűzhely stb.
	 <ul style="list-style-type: none"> • Ügyeljen arra, hogy a kültéri szerelés tartókerete mindig stabil, erős és hibátlan legyen. Ellenkező esetben a kültéri egység feldőlhet, és ez veszéllyel jár.
	 <ul style="list-style-type: none"> • Ne fröcsköljön vagy fecskendezzen vizet a berendezés házára takarításkor, mivel ez rövidzárlatot okozhat.
	 <ul style="list-style-type: none"> • Ne használjon sem aerosolt, sem hajlakk permetezőt a beltéri egység közelében. Ez a vegyszer a hőcserélő bordáira tapadhat, és akadályozhatja, hogy az elpárologtató leeressze a vizet a cseppfogó tálcába. A víz ilyenkor az axiál ventilátorra csepeghet, és hatására víz fröccsenhet ki a beltéri egységből.
	 <ul style="list-style-type: none"> • Kérjük, takarítás során kapcsolja ki a berendezést, és kapcsolja ki a kisautomatát is, mert a berendezésen belüli nagy fordulatszámú ventilátor veszélyt jelent. • Kapcsolja ki a kis megszakítót, ha a berendezést hosszabb ideig nem üzemelteti.
	 <ul style="list-style-type: none"> • Ne másszon fel a kültéri egységre, és ne helyezzen rá semmilyen tárgyat.
	 <ul style="list-style-type: none"> • Ne helyezzen vizes edényt (pl. vázát) a beltéri egységre, nehogy víz cseppenjen belőle. A lecsepegő víz tönkretelheti a berendezés szigetelését, és rövidzárlatot okozhat.
 <ul style="list-style-type: none"> • Ne rakjon közvetlenül a légáramlás útjába növényt, mert a huzat árt neki. 	
<ul style="list-style-type: none"> • Amikor a berendezést nyitott ajtó vagy ablak mellett működteti (a helyiség páratartalma 80% fölött van), és a légtérrel lefelé néz, vagy pedig hosszú ideig automatikusan mozog, víz csapódik le a tereplapátokon, és ez esetleg lecsepeghet, nedvessé téve a bútort. Emiatt ilyen körülmények között ne használja a berendezést hosszabb ideig. • Amennyiben a szobában jelen lévő hőmennyiség meghaladja a berendezés hűtő- vagy fűtőkapacitását (pl. sok ember tartózkodik a szobában, fűtőkészülékeket használnak stb.), az addig beállított szobahőmérséklet nem érhető el. 	

AZ EGYES ALKATRÉSZEK NEVE ÉS FUNKCIÓJA

BELTÉRI EGYSÉG

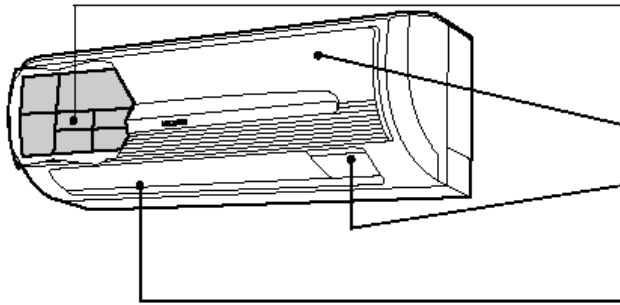

Légszűrő

Ez akadályozza meg, hogy por kerüljön a beltéri egységbe (Lásd később)

Előlap

Beltéri egység jelzőszervei

(A működő állapotot mutató fényjelző)
(Lásd később)

Vízszintes terelő – függőleges terelő (kifúvó nyílás) (Lásd később)



Távvezérlő

Kiküldi a vezérlő jeleket a beltéri egységnek, így arra szolgál, hogy a teljes berendezést működtesse. (Lásd később)

MODELL	szélesség (mm)	magasság (mm)	mélység (mm)
RAK-25NH4, RAK-35NH4, RAK-50NH4	860	295	183

A BELTÉRI EGYSÉG JELZŐSZERVEI

MŰKÖDÉSJELZŐ LÁMPA

Ez a lámpa működés közben világít. A működésjelző lámpa az alábbi esetekben villog fűtés közben:

- 1) Előmelegítés alatt. Indítás után kb. 2-3 percig.
- 2) Leolvasztás alatt. Leolvasztás kb. óránként 1-szer történik, amikor a kültéri egység hőcserélőjén zúzmara alakul ki. Minden esetben kb. 5-10 percig tart.

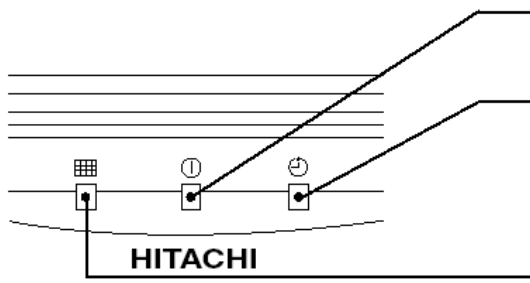

KÉSZLELTETÉSJELZŐ LÁMPA

Ez a lámpa akkor világít, ha a késleltetés működik

A SZŰRŐ LÁMPÁJA

Amikor a berendezés összesen kb. 200 órát működött, a szűrő lámpája világítani kezd, jelezve, hogy ideje megtisztítani a szűrőt. A lámpa akkor alszik ki, ha a berendezés hálózati kapcsolóját kikapcsolják, majd ismét bekapcsolják.

MŰKÖDÉSJELZŐ

- Ez az ábra mutatja az előlap nyitott helyzetét. A későbbiekben bemutatjuk, hogyan kell nyitni vagy zárni az előlapot.

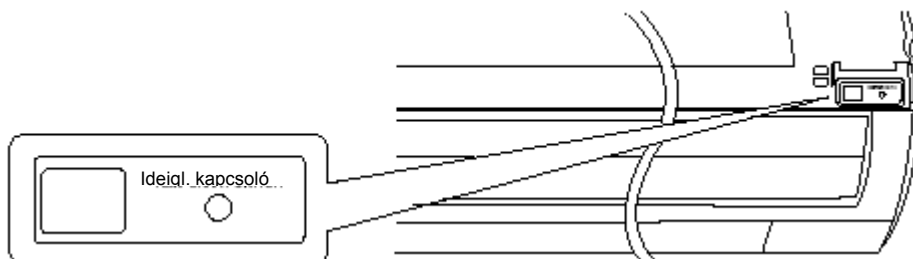

IDEIGLENES KAPCSOLÓ (TEMPORARY SWITCH)

- Ezzel a kapcsolóval lehet indítani és elállítani a berendezést, ha a távvezérlő nem működik.
- Az ideiglenes kapcsoló megnyomásakor a működés automatikus üzemmódban történik

A TÁVVEZÉRLŐ KEZELŐSZERVEINEK NEVE ÉS FUNKCIÓJA

TÁVVEZÉRLŐ

- Ez vezérli a beltéri egység működését. Hatótávolsága kb. 7 méter. Amennyiben a beltéri világítás elektronikus vezérlésű, a hatótávolság rövidebb lehet.
- Ez a készülék az adott tartóval falra is szerelhető. Mielőtt rögzítené, győződjön meg róla, hogy a beltéri egységet tudja onnan vezérelni a távvezérlő.
- Óvatosan bánjon a távvezérlővel. Ha leejti vagy nedves lesz, ez ronthatja a jelátvivő képességet.
- Miután új elemeket rakott a távvezérlőbe, a berendezésnek kb. 10 másodpercre van szüksége, utána reagál a parancsokra, és működteti a berendezést.

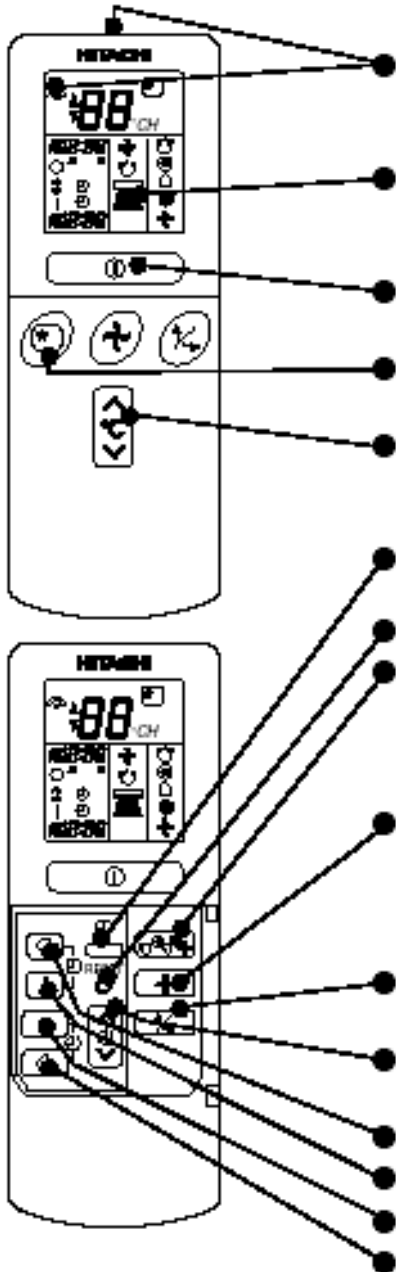

Jelkísugárzó ablak/ adásjelzés

Ezzel az ablakkal mutasson a beltéri egység felé, amikor azt vezérli. Az átviteli jelzésre a parancs kiküldése közben villog.

Kijelző

Ezről olvasható le a kiválasztott szobahőmérséklet, a pontos idő, a késleltetés helyzete, funkciója, és a kiválasztott keringetés erőssége

START/STOP gomb

E gombbal tudja elindítani a berendezés működését. Ha ismét megnyomja, a berendezés leáll.

SLEEP (elalvás) gomb

Ezzel a gombbal lehet bekapcsolni az elalvási késleltetést.

HŐMÉRSÉKLET gomb

Ezzel a gombbal tudja növelni vagy csökkenteni a beállított hőmérsékletet (ha nyomva tartja, az érték gyorsabban változik)

TIME (idő) gomb. Ezzel a gombbal lehet beállítani és ellenőrizni a napi időt és dátumot.

RESET (nullázó) gomb

FUNKCIÓVÁLASZTÓ gomb. Ezzel a gombbal lehet a működési módot kiválasztani. Ahogy egymás után megnyomja, úgy léptet tovább az üzemmód automatikusról fűtésre, párátlanításra, hűtésre, majd ventilátor üzemmódba ciklikusan.

Ventilátor sebesség kiválasztás. Ez határozza meg a ventilátor sebességét. Mindannyiszor, amikor ezt a gombot megnyomja, továbbléptet a keringés erőssége, automatikusról erőse, onnan közepesre, majd alacsonyra. (Ez a gomb teszi lehetővé, hogy minden egyes üzemmódhoz kiválasszák az optimális vagy preferált ventilátor-sebességet).

AUTOMATIKUS LEGYEZÉS gombja. Ez szabályozza a vízszintes légterelő lapát szögét.

KÉSLETETÉS vezérlő. Ezzel a gombbal lehet bekapcsolni a késleltetést.

OFF (kikapcsolási késleltetés) gomb. Ez választja ki a kikapcsolási időpontot

ON (bekapcsolási késleltetés) gomb. Kiválasztja a bekapcsolási időpontot.

FOGLALÁS gomb. Időbeállítás lefoglalása

VISSZAVONÁS gomb (az időlefoglalás visszavonása)

	AUTO	automatikus
	COOL	hűtés
	DEHUMIDIFY	párátlanítás
	CIRCULATION	keringetés
	FAN	ventilátor
	FAN SPEED	vent. sebesség:
	LOW MED HI	közepes alacsony magas
	SLEEPING	Alvás
	STOP (CANCEL)	leállítás (visszavonás)
	START (RESERVE)	Indítás (lefoglalás)
	START/STOP	START/STOP
	TIME	Idő
	TIMER SET	Késleltetés bekapcsolás
	TIMER SELECTOR	Késleltetés kiválasztó:
	ON TIMER OFF TIMER	bekapcsolási késleltetés kikapcsolási késleltetés
	AUTO SWING	Automatikus legyezés

A használatra vonatkozó figyelmeztetések:

- Ne helyezze a távvezérlőt az alábbi helyekre:
 - közvetlen napfényre
 - fűtőtest közelébe
- Óvatosan bánjon a távvezérlővel. Ne ejtse a padlóra és védje a víztől.
- Ha a kültéri egység leáll, akkor kb. 3 percre nem indul újra (kivéve, ha Ön kikapcsolja, majd bekapcsolja a hálózati kapcsolót, vagy kihúzza és ismét bedugja a hálózati vezetékét). Ez a berendezés védelmét szolgálja és nem jelent hibát.
- Ha működés közben megnyomják a funkciókiválasztó gombot, az eszköz biztonsági okokból kb. 3 percre megáll.

KÜLÖNFÉLE FUNKCIÓK

Automatikus újraindítás-vezérlés

- Ha feszültség-kimaradás fordul elő, a működés automatikusan újraindul a feszültség visszatértekor, az előző üzemmódban és légáramlási iránnyal (mivel a működést nem a távvezérlővel állította le).
- Ha úgy dönt, hogy nem akarja folytatni az üzemelést a feszültség visszatérte után, akkor kapcsolja ki a tápfeszültséget. Ha bekapcsolja a megszakítót, a működés automatikusan újraindul az előző üzemmódban és légáramlási iránnyal.

MEGJEGYZÉS:

1. Ha nem igényli az automatikus újraindítás-vezérlést, kérjen tanácsot kereskedőjétől.
2. Az automatikus újraindítás-vezérlés nem működik, ha a késleltetés vagy az elalvási késleltetés üzemmód van bekapcsolva.

AUTOMATIKUS ÜZEM

Az eszköz automatikusan eldönti, hogy fűtés, hűtés vagy párátlanítás üzemmódban működjön, a kiinduló szobahőmérséklet függvényében. A kiválasztott üzemmód nem fog megváltozni, ha a szoba hőmérséklete változik.

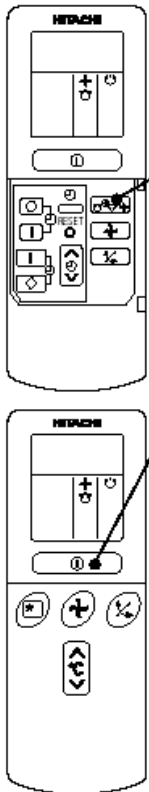

1. Addig nyomogassa a **FUNKCIÓVÁLASZTÓ** gombot, míg a kijelző automatikus (AUTO) üzemmódra nem vált.

- Amikor az automatikus üzemmódot kiválasztotta, az eszköz automatikusan meghatározza a fűtés, hűtés vagy párátlanítás üzemmódot, a kezdeti szobahőmérséklet és a kültéri hőmérséklet függvényében.
- Amennyiben a berendezés által automatikusan kiválasztott üzemmód nem megfelelő, manuálisan változtassa meg a beállított üzemmódot (fűtés, párátlanítás, hűtés vagy ventilátor)

START/STOP

Nyomja meg a **START/STOP** gombot.

A működés hangjelzéssel kezdődik.

Ha ismét megnyomja a gombot, a működés leáll.

- Mivel a beállításokat a távvezérlő memóriája tárolja, következő alkalommal már csak a **START/STOP** gombot kell megnyomnia.

A beállított hőmérsékletet szükség szerint max. 3°C-kal lehet csökkenteni.

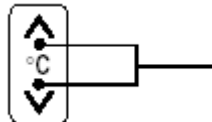

Ha egyszer megnyomja a hőmérséklet gombot, akkor a hőmérséklet 1°C-onként változik.

- Az előre beállított hőmérséklet és a tényleges szobahőmérséklet a feltételektől függően némileg változhat.
- A kijelző automatikus üzemmódban nem jelzi a beállított hőmérsékletet. Ha megváltoztatja a beállítást, a beltéri egység hangjelzést ad.

Ha megnyomja a **+** ventilátor sebesség gombot, automatikus és alacsony fordulatszámon üzemeltetheti a berendezést.

■ AUTOMATIKUS MŰKÖDÉS FELTÉTELE

- A kiválasztott üzemmód nem változik meg üzem közben, még akkor sem, ha a szoba hőmérséklete megváltozik.

Kezdeti szobahőmérséklet (közelítő érték)	Funkció	Hőmérséklet beállítás	VENTILÁTORSEBESSÉG
27°C fölött →	HŰTÉS	27°C	Induláskor gyors, az előre beállított hőmérséklet elérése után közepes vagy lassú
23 – 27°C →	PÁRÁTLANÍTÁS	kissé alacsonyabb, mint a szobahőmérséklet	ALACSONY
23°C alatt	FŰTÉS	23°C	Induláskor gyors, az előre beállított hőmérséklet elérése után közepes vagy lassú

FŰTÉS ÜZEMMÓD

- Akkor használja az eszközt hűtésre, ha a kültéri hőmérséklet 21°C alatt van. Amennyiben túl meleg van (21°C), a hűtési funkció esetleg nem működik a berendezés védelme érdekében.

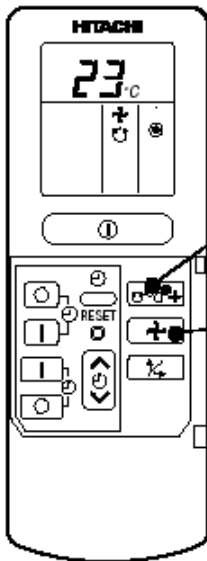

1. Nyomja meg a funkció kiválasztót úgy, hogy a kijelző fűtést (HEAT) jelezzen.

2. A ventilátorsebesség gombjával állítsa be a kívánt sebességet (a kijelző mutatja a beállítást).

 (AUTO):

A ventilátor sebessége először magas, majd automatikusan átvált közepesre, miután az előre beállított hőmérsékletet elérte.



 (HI) :

Magas. Gazdaságos, mivel a helyiség gyorsan felmelegszik. Elképzelhető, hogy kezdetben érezhető a hűtés.

 (MED) :

Közepes. Csendes.

 (LOW) :

Alacsony. Még csendesebb

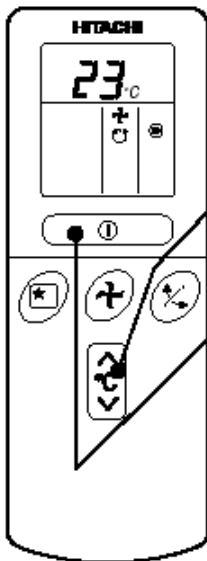

3. A hőmérséklet gombbal állítsa be a kívánt szobahőmérsékletet. (A kijelző mutatja a beállítást).

A hőmérséklet beállítása és a tényleges szobahőmérséklet a körülményektől függően némileg változhat.

START/STOP. Nyomja meg a Start/stop gombot. A fűtés üzemmód hangjelzéssel indul. Ha ismét megnyomja a gombot, a működés leáll.

- Mivel a beállításokat a távvezérlő memóriája tárolja, Önnek a következő alkalommal csak a start/stop gombot kell megnyomnia.

PÁRÁTLANÍTÁS ÜZEMMÓD

Az eszközt akkor használja páráatlanításra, ha a szobahőmérséklet 16°C fölött van. 15°C alatt a páráatlanítási funkció nem működik.

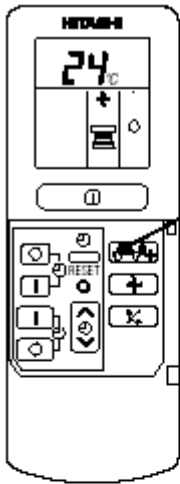

1. Nyomja meg a funkciókiválasztót úgy, hogy a kijelző a páráatlanítást jelezze. A ventilátorsebesség automatikusan ALACSONY szintre áll. A ventilátorsebesség gomb nem működik.

2. Állítsa be a kívánt szobahőmérsékletet a hőmérséklet gombbal (a kijelző mutatja a beállítást)

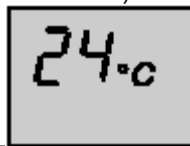

A 20-26°C-os tartomány az ajánlott páráatlanítási szobahőmérséklet

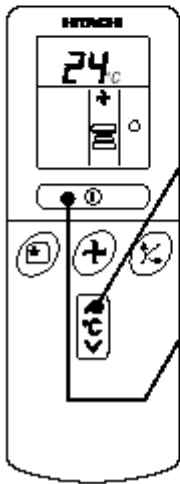

START/STOP. Nyomja meg a start/stop gombot. A páráatlanítási művelet hangjelzéssel indul. Ha le akarja állítani a működést, ismét nyomja meg a gombot.

- Miután a beállításokat a távvezérlő memóriája tárolja, a következő alkalommal Önnek már csak a START/STOP gombot kell megnyomnia.

■ Páráatlanítási funkció

Ha a szobahőmérséklet magasabb a beállított hőmérsékletnél, az eszköz páráatlanítani fogja a szobát, a beállított szintre csökkentve ezzel a szoba hőmérsékletét.

Ha a szoba hőmérséklete alacsonyabb a beállított hőmérsékletnél: a páráatlanítást az aktuális szobahőmérsékletnél kissé alacsonyabbra beállított hőmérséklet mellett kerül végrehajtásra, tekintet nélkül a beállított hőmérsékletre. A funkció rögtön megáll (és a beltéri egység abbahagyja a levegő kifűjtését), amint a szobahőmérséklet a beállított hőmérséklet alá kerül.

HŰTÉS ÜZEMMÓD

Akkor használja az eszközt hűtésre, ha a kültéri hőmérséklet 22-42°C között van. Amennyiben a beltéri páratartalom igen nagy (80%), némi pára alakulhat ki a beltéri egység kifúvó rácsán.

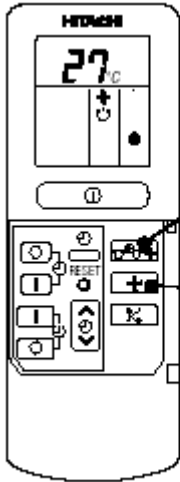



1. Nyomja meg a funkció kiválasztót úgy, hogy a kijelző hűtést  jelezzen.

2. A ventilátorsebesség  gombjával állítsa be a kívánt sebességet (a kijelző mutatja a beállítást).

 (AUTO) : A ventilátor sebessége először magas, majd automatikusan átvált közepesre, miután az előre beállított hőmérsékletet elérte.



 (HI) : Magas. Gazdaságos, mivel a helyiség hamar lehül.

 (MED) : Közepes. Csendes.

 (LOW) : Alacsony. Még csendesebb

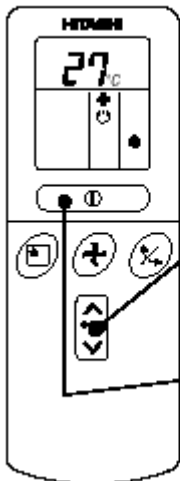

3. A hőmérséklet gombbal állítsa be a kívánt szobahőmérsékletet. (A kijelző mutatja a beállítást).

A hőmérséklet beállítása és a tényleges szobahőmérséklet a körülményektől függően némileg változhat.

START/STOP. Nyomja meg a Start/stop  gombot. A hűtés üzemmód hangjelzéssel indul. Ha ismét megnyomja a gombot, a működés leáll. A hűtési funkció nem indul el, ha a hőmérséklet beállítása magasabb, mint az aktuális szobahőmérséklet (még akkor is így van, ha a működésjelző lámpa világít). A hűtési funkció akkor indul el, ha Ön a hőmérsékletet a pillanatnyi szobahőmérséklet alá állítja.

- Mivel a beállításokat a távvezérlő memóriája tárolja, Önnek a következő alkalommal csak a start/stop  gombot kell megnyomnia.

VENTILÁTOR ÜZEMMÓD

Az eszközt egyszerűen a levegő keringetésére is lehet használni. Ezt a funkciót arra használhatja, hogy nyár végén kiszá-
rítsa a beltéri egység belsejét.

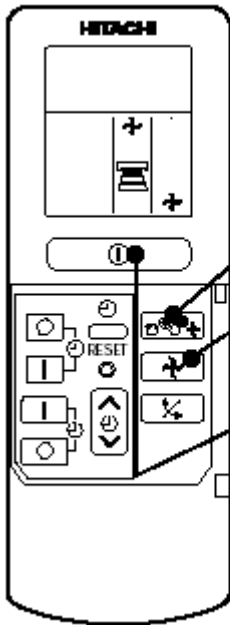

1. Nyomja meg a funkcióválasztót úgy, hogy a kijelző a ventilátor  üzem-
módot jelezze.

2. Nyomja meg a ventilátor  sebesség gombot.

START/STOP. Nyomja meg a start/stop  gombot. A ventilátor mű-
ködése hangjelzéssel indul. Ha le akarja állítani, ismét nyomja meg a gombot.

AUTOMATIKUS VENTILÁTORSEBESSÉG

... Amikor hűtés/fűtés üzemmódban AUTOMATIKUS ventilátorse-
besség van beállítva:

Fűtés üzemmód esetén:	<ul style="list-style-type: none"> • A ventilátor sebessége a kilépő levegő hőmérsékletének megfelelően automatiku- san változni fog. • Amennyiben a szobahőmérséklet és a beállított hőmérséklet különbsége nagy, a ventilátor nagy sebességgel indul. • Miután a szoba hőmérséklete elérte a beállított hőmérsékletet, a ventilátor sebes- sége automatikusan alacsonyra vált.
Hűtés üzemmód esetén:	<ul style="list-style-type: none"> • Amennyiben a szobahőmérséklet és a beállított hőmérséklet különbsége nagy, a ventilátor nagy sebességgel indul. • Miután a szoba hőmérséklete elérte a beállított hőmérsékletet, az az üzemmód ke- rül beállításra, mely a ventilátor sebességét és a szoba hőmérsékletét megváltoz- tatja, hogy optimális feltételeket teremtsen a természetes és egészséges hűtés- hez.

A KÉSLELTETÉS BEÁLLÍTÁSA

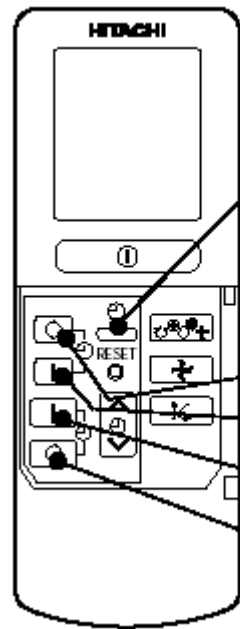

idő, nap, hónap
(napi idő, nap, hó-
nap)

Kikapcsolási
késleltetés

Bekapcs. késlel-
tetés

Lefoglalás

Visszavonás

Idő, nap, hónap

Miután kicserélte az
elemeket



1. Állítsa be az aktuális
hónapot és napot a kés-
leltetés szabályozó
gombjával

2. Nyomja meg az idő gombot

3. Állítsa be az aktu-
ális időt a késlel-
tetés vezérlő gomb-
bal

4. Nyomja be ismét az
idő gombot. Az időjel-
zés villogás helyett fo-
lyamatosan világít



Példa: A pillanatnyi idő du. 1:30.

- Az idő kijelzése automatikusan eltoúndik 10 másodpercen belül
- Ha ellenőrizni akarja az aktuális időbeállítást, nyomja meg kétszer az IDŐ gombot. A pontos idő beállítása ezzel befejeződik.

**KIKAPCSOLÁSI
késleltetés**

1. Nyomja meg a kikap-
csolási késleltetés
gombját. A kikapcsolási
jelzés villogni kezd a ki-
jelzőn.

2. Állítsa be a kikap-
csolási időt a késlel-
tetés vezérlő gomb-
bal.

3. Mutasson rá a távvezérlővel a beltéri egységre, és
nyomja meg a lefoglalás gombot.
A kikapcsolás jelzés villogásból folyamatos világításba
vált, és a lefoglalás jelzés világít. Hangjelzés szólal
meg, és a késleltetés lámpa világítani kezd a beltéri
egységen

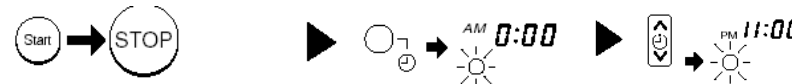

A berendezés beállítható úgy, hogy a jelen idő-
pontban kapcsoljon ki.

Példa: Az eszköz este
11:00-kor kikapcsol.

A kikapcsolási idő beállí-
tása ezzel befejeződik

**BEKAPCSOLÁSI késlel-
tetés**

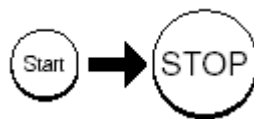

- Az eszköz a megjelölt idő-
pontokban fog bekapcsol-
ni

1. Nyomja meg a bekapcsolási késleltetés gombját. A bekapcsolás jelzése villogni kezd a kijelzőn.



2. Állítsa be a bekapcsolási időt a késleltetés vezérlő gombbal



3. Mutasson rá a távvezérlővel a beltéri egységre, és nyomja meg a lefoglalás gombot.
A bekapcsolás jelzés villogásból folyamatos világításba megy át, és a lefoglalás jelzés világítani kezd Hangjelzés szólal meg, és a beltéri egységen világítani kezd a késleltetés lámpa.



Példa: Az eszköz automatikusan ko-
rábban kapcsol be úgy, hogy az elő-
re beállított hőmérséklet de. 7:00-ra
jöjjön létre.

A bekapcsolási idő beállítása ezzel
befejeződik

**BE/KIKAPCSOLÁSI
késleltetés**

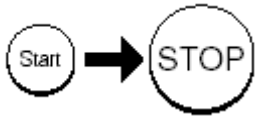

- Az eszköz a megjelölt időpontokban fog bekapcsolásból kikapcsolásba, illetve kikapcsolásból bekapcsolásba átváltani
- A kapcsolás a legkorábban beállított időpontban következik be.
- A kijelzőn megjelenő nyíl mutatja a kapcsolási művelet irányát.

1. Nyomja meg a be/kikapcsolás gombját úgy, hogy a kikapcsolás jelzése villogjon.

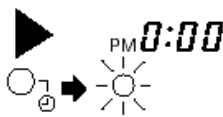

2. Állítsa be a kikapcsolási időpontot a késleltetés-vezérlő gombbal. Nyomja meg a lefoglalás gombját.

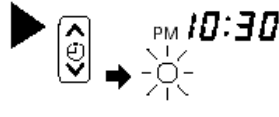

3. Nyomja meg a bekapcsolási késleltetés gombot úgy, hogy a kikapcsolás jelzés világítson, és a bekapcsolás jelzése villogjon.

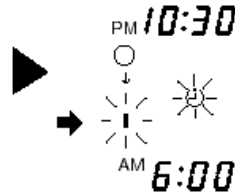

4. Állítsa be a bekapcsolási időt a késleltetés vezérlő gombbal

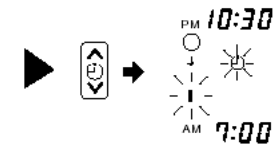

5. Mutasson rá a távvezérlővel a beltéri egységre, és nyomja meg a lefoglalás gombot. Hangjelzés szólal meg, és a késleltetés lámpa világítani kezd a beltéri egységen.

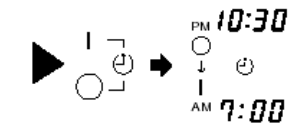

Példa: Az eszköz este 10:30-kor kikapcsol, majd automatikusan korábban kapcsol be úgy, hogy az előírt hőmérséklet de. 7:00-ra kialakuljon.

A be/kikapcsolási időpontok beállítása ezzel befejeződött.

Hogyan lehet visszavonni a lefoglalást?

Mutasson rá a távvezérlővel a beltéri egységre, és nyomja meg a visszavonás gombot.

A foglalás jelzés hangjelzést adva kikapcsol, és a beltéri egységen világítani kezd a késleltetés lámpa.

MEGJEGYZÉS

A kikapcsolási késleltetésből, bekapcsolási késleltetésből és be/kikapcsolási késleltetésből egyszerre csak egyet lehet beállítani.

- A késleltető háromféle módon használható: kikapcsolási késleltetésként, bekapcsolási késleltetésként és be/kikapcsolás (ki/bekapcsolás) késleltetésként. A pontos időt kell először beállítani, mert ez szolgál referenciaként.
- Mivel az időbeállításokat a távvezérlő memóriája tárolja, mindössze a lefoglalás gombot kell megnyomni, ha a következő alkalommal ugyanazokat a beállításokat kívánja használni.

HOGYAN KELL BEÁLLÍTANI AZ ELALVÁSI KÉSLELTETÉST?

Állítsa be a pontos időt, ha az még nem lenne beállítva (ld. a pontos idő beállításáról szóló előző oldalakat). Nyomja meg az elalvás  gombot, és a kijelző az alábbi módon vált át:

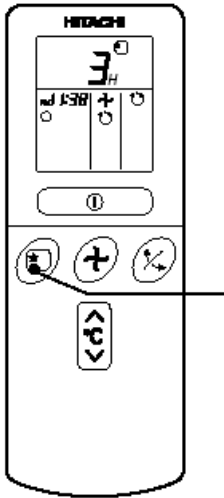

elalvás

Üzem mód	Jelzés
Elalvási késleltetés	→ 1 óra → 2 óra → 3 óra → 7 óra → ← Elalvási késleltetés kikapcsolva ←

Elalvási késleltetés: A berendezés a megadott óraszámban folyamatosan működik, majd kikapcsol.

Mutasson rá a távvezérlővel a beltéri egységre, és nyomja meg az elalvás gombot. A késleltetési információ jele megjelenik a távvezérlőn. A késleltetés lámpa hangjelzéssel együtt világítani kezd a beltéri egységen. Ha az elalvási késleltetést beállították, a kijelző a kikapcsolás időpontját fogja mutatni.



Ha ön este 11:38-kor három óras elalvást állít be, a kikapcsolás időpontja hajnalban 2:38 lesz.

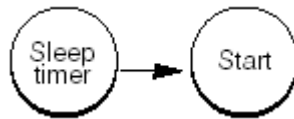

Elalvási késleltetés. Indulás

Az eszközt az elalvási késleltetés fogja kikapcsolni, és a bekapcsolási késleltetés fogja bekapcsolni.

1. Állítsa be a bekapcsolási késleltetést

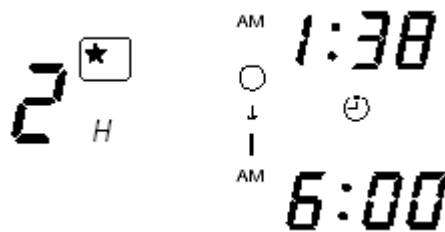

2. Nyomja meg az elalvás  gombot, és állítsa be az elalvási késleltetést.



Példa:
Ebben az esetben az eszköz két órán belül fog kikapcsolni (hajnali 1:38), és korábban bekapcsol úgy, hogy az előírt hőmérsékletet csaknem teljesen elérje, a következő reggel 6:00-kor.

Hogyan lehet visszavonni a lefoglalást?

Mutasson rá a távvezérlővel a beltéri egységre, és nyomja meg a visszavonás  gombot.

A  foglalás jelzés hangjelzést adva kikapcsol, és a beltéri egységen kikapcsol a késleltetés:  lámpa.

TOVÁBBI MAGYARÁZAT AZ ELALVÁSI KÉSELTETÉSHEZ

A berendezés automatikusan fogja szabályozni a ventilátor sebességét és a szoba hőmérsékletét, úgyhogy csöndes maradjon, és ne legyen az egészségre káros .

Az elalvási késleltetést be lehet állítani úgy, hogy 1, 2, 3 vagy 7 óra elteltével működjön. A ventilátor sebesség és a szoba hőmérséklet szabályozása az alábbiak szerint történik:

MŰKÖDÉS ELALVÁSI KÉSELTETÉS IDEJÉN

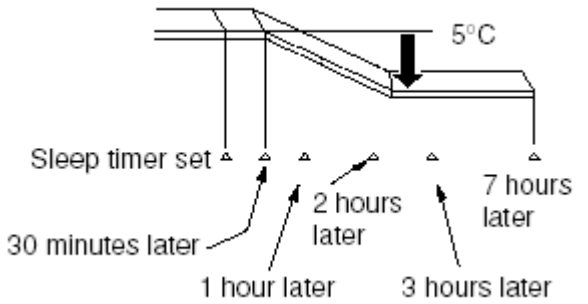
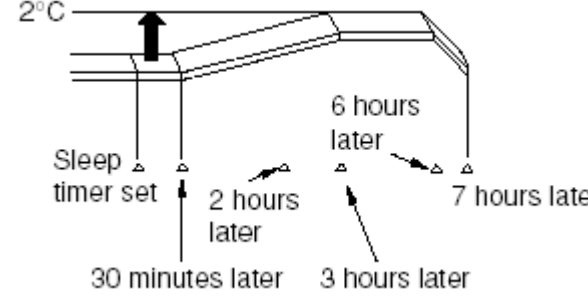
Funkció	Működés
<p>Fűtés "●" " "</p>	<p>A szoba hőmérsékletét 5°C-kal a hőmérséklete alá szabályozza, és a ventilátor sebessége alacsonyra áll, 30 perccel az elalvási késleltetés beállított időpontja után.</p> 
<p>Hűtés "❄" és párátlanítás "◊"</p>	<p>A szobahőmérsékletet 2°C-kal az adott hőmérséklet fölé állítják be, és a ventilátor sebességét pedig alacsonyra, az elalvási késleltetés beállítását követő 1 órával.</p>  <p>Sleep timer set 6 hours later 30 minutes later 1 hour later</p> <p>alvási késleltetés beállítva 6 órával később 30 perccel később 1 órával később</p>
<p>Ventilátor "+"</p>	<p>A szobahőmérséklet és a keringetés beállítása változik</p>

MEGJEGYZÉS

- Ha a dátum vagy a pontos idő nincs beállítva, az elalvási késleltetés nem állítható be.
- Ha azt követően állítja be az elalvási késleltetést, hogy már beállította a kikapcsolási, be/kikapcsolási vagy ki/bekapcsolási késleltetést, akkor az elalvási késleltetés lesz a hatályos a ki-, a be/ki, vagy a ki/bekapcsolási késleltetés helyett.
- Egyéb késleltetést nem lehet beállítani az elalvási késleltetés működése közben.
- Miután az elalvási késleltetést bekapcsolták, és utána ismét megnyomják az elalvás gombot, akkor utolsó beállításként az elalvási késleltetés lesz érvényes.
- Az elalvási késleltetés csak egyszer hatásos.

A LÉGTERELŐK BEÁLLÍTÁSA

1. A kondicionált levegő állítása felfelé, illetve lefelé.

A vízszintes légterelő minden egyes működtetésnél automatikusan a megfelelő szögbe áll. A terelőlapát folyamatosan tud legyezni, és be is állítható az automatikus legyezés gomb használatával a kívánt irányba. 

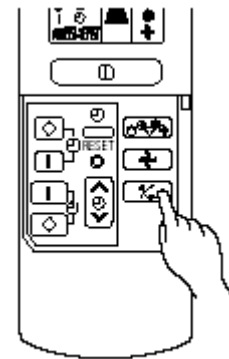

- Ha az automatikus legyezés  gombját egyszer nyomja meg, akkor a vízszintes légterelő lapátok felfelengenek. Ha a gombot ismét megnyomja, akkor a terelőlapátok a pillanatnyi pozícióban állnak meg. Több (kb. 6) másodperc telhet el, csak utána kezd el mozogni a terelőlapát.
- A vízszintes légterelőt a jobboldalt mutatott szögtartományon belül lehet használni.
- Ha a működés leáll, a vízszintes légterelő elmozdul, és olyan pozícióban áll meg, hogy lezárja a levegő kifúvó nyílását.

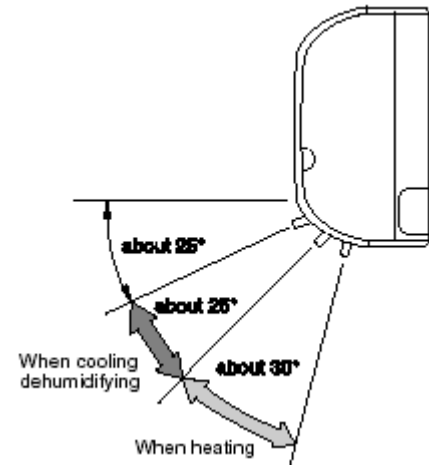

FIGYELEM!

- Hűtés üzemmódban ne hagyja hosszú ideig legyezni a vízszintes légterelőt. Ilyenkor pára csapódhat le a vízszintes légterelőn, és az lecsepeghet.

2. A kondicionált levegő irányítása balra és jobbra

Fogja meg a függőleges légterelőt az ábrán látható módon, és állítsa be vele a levegő kifújási irányát jobbra, illetve balra.

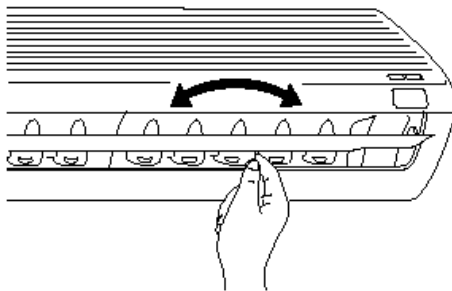

When cooling...	Hűtés és páráltalanításakor
Vertical	függőleges
about	körülbelül
When heating	Fűtés közben

ELEMEK CSERÉJE A TÁVVEZÉRLŐBEN

1. Vegye le a fedelet az ábrán bemutatott módon, és vegye ki a régi elemeket



2. Helyezze be az új elemeket.
Az elemek jelölése feleljen meg a házra írt jelölésnek.

Nyomja meg és húzza el a nyíl irányába

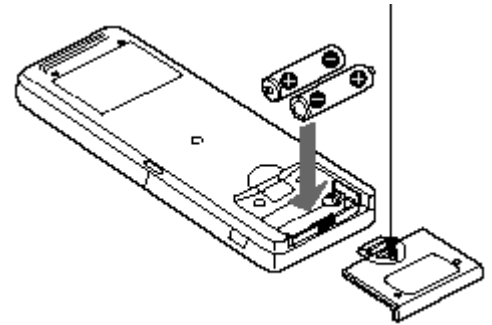

FIGYELEM!

1. Ne használjon vegyesen régi és új elemet, illetve különböző fajtájú elemeket.
2. Vegye ki az elemeket, ha 2-3 hónapig nem fogja a távvezérlőt használni

IDEÁLIS MŰKÖDTETÉS

Megfelelő szobahőmérséklet



VIGYÁZAT!

A lehűtött levegő árt az egészségnek, és elektromos energiát is pazarol.

Használjon függönyt vagy napellenzőt

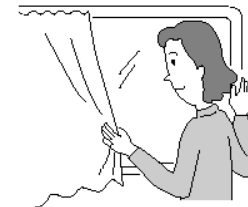

Csökkenteni lehet az ablakon keresztül a szobába jutó hőmennyiséget.

Szellőztetés



FIGYELEM!

Ne zárja be túl hosszú ideig a szobát. Alkalmanként nyissa ki az ajtót és ablakot, hogy friss levegőt engedjen be.

A késleltető hatékony használata



Éjszaka használja a ki- vagy bekapcsolási késleltetés üzemmódot, a reggeli ébredés időpontjával együtt. Ez lehetővé teszi, hogy mindig élvezhesse a komfortos szobahőmérsékletet. A késleltetést használja ésszerűen.

Ne feledkezzen el a légszűrő tisztításáról

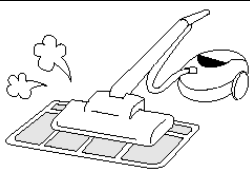

A szennyezett légszűrő csökkenti az áthaladó levegő mennyiségét és a hűtés hatásfokát. Ha nem akarja az elektromos energiát pazarolni, akkor kéthetente tisztítsa ki a szűrőt.

Állítson be megfelelő hőmérsékletet gyermekek és csecsemők számára

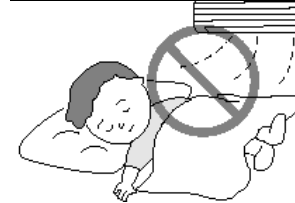

Kérjük, ügyeljen a szoba hőmérsékletére és a légáramlás irányára, ha csecsemők, gyermekek vagy idős emberek közelében használja a berendezést, akiknek mozgási nehézségei vannak

A FELHASZNÁLÓK TÁJÉKOZTATÁSÁRA

A légkondicionáló és a szobában elhelyezkedő hőforrás

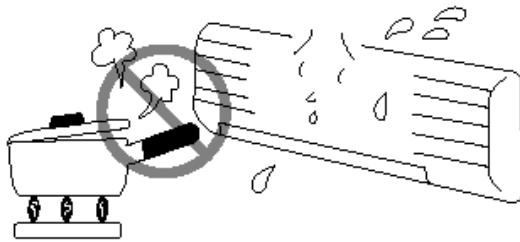

FIGYELEM!

Amennyiben a helyiségben keletkező hő meghaladja a légkondicionáló hűtőképességét (pl. túl sok ember tartózkodik a szobában, fűtőberendezést stb. használnak), az előre beállított szobahőmérséklet nem érhető el.

Hosszabb ideig szünetelő használat

Ha a beltéri egységet hosszabb ideig nem fogja használni, kérjük, kapcsolja ki a hálózati feszültséget. Amennyiben a hálózati vi-vő feszültség bekapcsolt állapotban van, a beltéri egység továbbra is kb. 8 W-ot vesz fel a vezérlő áramkörrel, még akkor is, ha a készüléket kikapcsolták.



Villámláskor

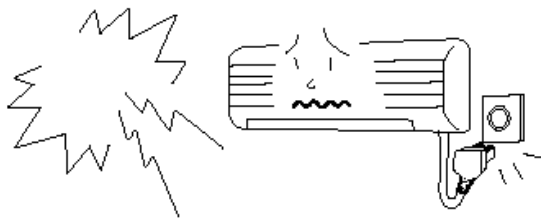

VIGYÁZAT!

Ha megszeretné kímélni az egész berendezést villám-lásos vihar esetén, akkor kérjük, állítsa le, és húzza ki a falaljzatból a dugót.

Elektromos zavarítás

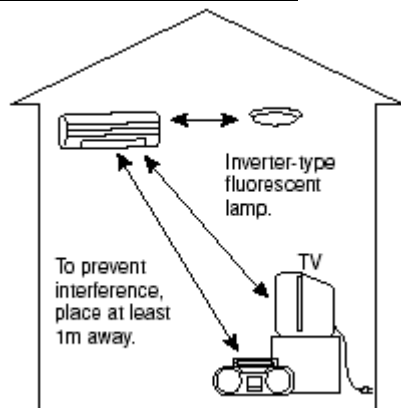

FIGYELEM!

Ha el akarja kerülni az elektromos zajok miatti zavarta-tást, akkor kérjük, az elektromos eszközöktől legalább 1 méteres távolságban helyezze el a beltéri egységet és annak távvezérlőjét.

**Inverter type...
To prevent...**

áramátalkítóval üzemelő fénycső
a zavar megelőzésére legalább 1 m távolra helyezze

A LÉGTISZTÍTÓ ÉS SZAGTALANÍTÓ SZŰRŐK CSATLAKOZTATÁSA

FIGYELEM!

A tisztítást és karbantartást csak szakképzett szervizszemélyzet végezheti. Takarítás előtt állítsa le a működést, és kapcsolja ki a tápfeszültséget.

1. Nyissa ki az előlapot.

- Húzza felfelé az előlapot úgy, hogy közben mindkét oldalon fogja.



2. Vegye ki a szűrőt.

- Nyomja felfelé, hogy kiszabaduljanak a kapcsok, majd húzza ki a szűrőt-

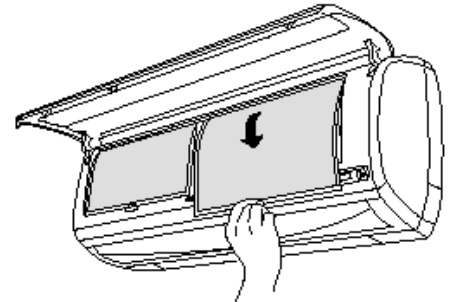

3. Csatlakoztassa a légtisztító és szagtalanító szűrőket a helyükre

- Csatlakoztassa a légtisztító és szagtalanító szűrőket a vázhoz úgy, hogy óvatosan megnyomja mindkét oldalon, és a szűrőkeretbe behelyezés után elengedi.

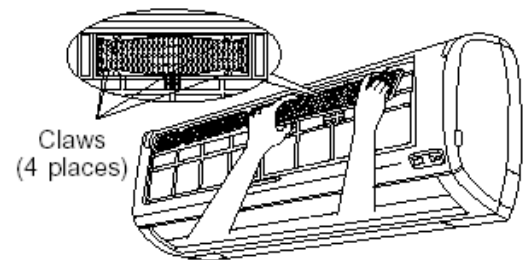

Claws (4 places) = 4 helyen horog

FIGYELEM!

Ne hajlítsa meg a légtisztító és szagtalanító szűrőt, mivel az a felépítését tönkretelheti.

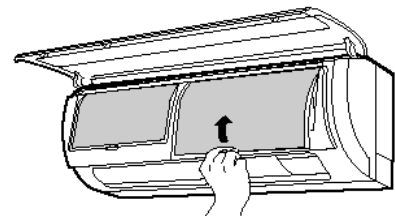

4. A szűrők visszarakása

Rakja vissza a szűrőket úgy, hogy a front feliratú felület nézzen kifelé. A szűrők visszarakása után nyomja meg az előlapot a három nyíl irányában, és pattintsa a helyére.



MEGJEGYZÉS

A légtisztító és szagtalanító szűrők eltávolításakor az alábbi műveletet tartsa be.

- A hűtőkapacitás kis mértékben gyengül, és a hűtési sebesség lassabb lesz, ha légtisztító és szagtalanító szűrőket használ. Így állítsa a ventilátor sebességét nagy fordulatszámra, ha ilyen állapotban használja.
- A légtisztító és szagtalanító szűrők moshatók, és legfeljebb 20 alkalommal ismét felhasználhatók, ha porszívóval, vagy csapvíz alatt öblítéssel tisztítja őket. A légtisztító szűrők típuszáma SPX-CFH7. Ha újat akar rendelni, ezt a számot kell megadnia.
- Ne működtesse a légkondicionálót szűrő nélkül. Por kerülhet a légkondicionálóba, és így meghibásodhat.

KARBANTARTÁS

FIGYELEM!

A tisztítást és karbantartást csak szakképzett szervizszemélyzet végezheti. Tisztítás előtt állítsa le a működést, és kapcsolja ki a tápfeszültséget.

1. LÉGSZŰRŐ

Tisztítsa meg a légszűrőt, mivel ez távolítja el a port a szobából. Ha a légszűrő megtelt, a légáramlás leromlik, és a hűtőkapacitás is csökken. Ezen kívül zaj keletkezhet. Feltétlenül az alábbi eljárásnak megfelelően tisztítsa meg a szűrőt:

ELJÁRÁS

1. Nyissa ki az előlapot, és távolítsa el a szűrőt.
 - Óvatosan emelje fel és vegye ki a légtisztító és szagtalanító szűrőt a keretből



2. Porszívózza ki a légszűrőt és a légtisztító és szagtalanító szűrőt egy porszívóval. ha túl sok a por, öblítse le folyó víz alatt, és óvatosan kefélje meg puha sörtéjű kefével. Árnyékos helyen szárítsa meg a szűrőket.

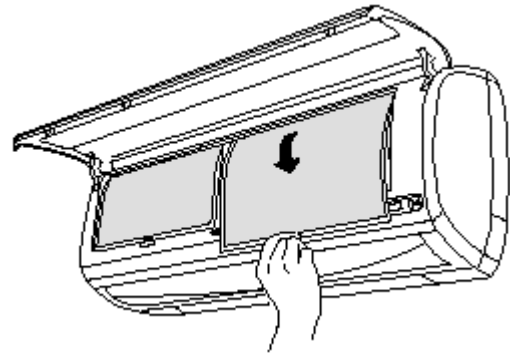

3.
 - Helyezze vissza a légtisztító és szagtalanító szűrőket a keretbe. Helyezze vissza a rácsot a FRONT felirattal kifelé, és csúsztassa vissza eredeti helyére.
 - A rácsok visszarakása után nyomja meg ábra szerint az előlapot a három nyílazott helyen, és zárja be.



MEGJEGYZÉS:

A légtisztító szűrőt havonta vagy még gyakrabban tisztítani kell, ha észrevehető az eltömődés. Ha túl sokáig használják, elveszítheti szagtalanító hatását. A maximális teljesítmény érdekében 3-6 havonta ajánlatos cserélni, az igénybevétel erősségétől függően.

FIGYELEM!

- Ne mossa ki 40°C-nál melegebb vízzel. A szűrő egyébként zsugorodhat.
- Kimosáskor rázza le a nedvességet teljesen, és szárítsa árnyékos helyen. Ne tegye közvetlen napfényre, mert zsugorodhat.
- Ne használjon mosószert a légtisztító és szagtalanító szűrőhöz, mivel egyes mosószerek tönkreteszik a szűrő elektrosztatikus működését.

2. MOSHATÓ ELŐLAP

- Vegye le az előlapot, és tiszta vízzel mossa meg. Mossa meg puha szivaccsal. Semleges mosószer használata után alaposan öblítse le tiszta vízzel.
- Ha az előlapot nem veszi le, akkor egy puha, száraz ruhával törölje le. A távvezérlőt is alaposan dörzsölje át egy száraz, puha ruhával.
- Gondosan törölje le a vizet. Ha víz marad a jelzőkörön vagy a beltéri egység jelvevőjén, ez üzemzavart okozhat.

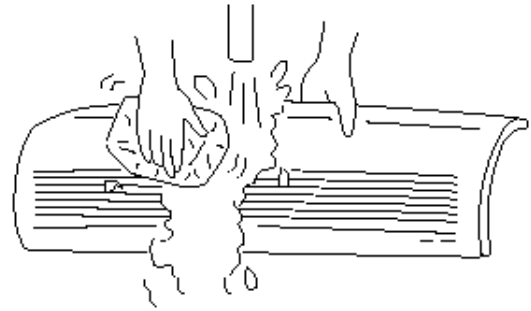

Az előlapot a következő módon vegye le. Feltétlenül két kézzel fogja meg az előlapot, amikor lehúzza és csatlakoztatja.

Az előlap eltávolítása

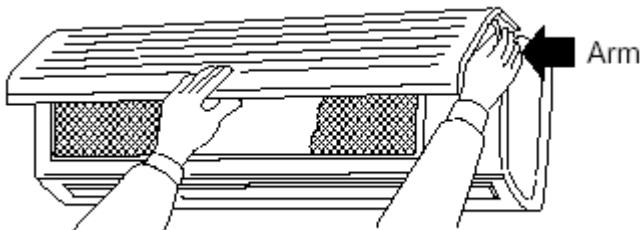

Arm = kar

Az előlap visszahelyezése

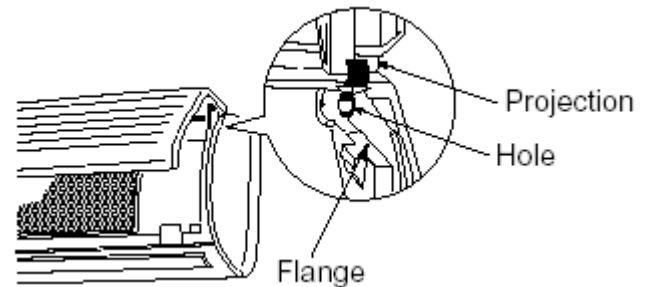

Flange = perem Projection = kinyúlás Hole = lyuk

- Amikor az előlapot teljesen kinyitotta két kézzel, nyomja befelé a jobboldali kart, hogy az elengedjen, és kissé visszacsukva az előlapot, húzza ki előrefelé.
- Állítsa be a jobb- és baloldali kinyúlásokat a berendezés peremébe, és erőteljesen nyomja be őket a lyukakba.

FIGYELEM!

- Ne fröccsentsen vagy folyasson vizet a berendezés testére tisztítás közben, mivel ez rövidzárlatot okozhat.
- Soha ne használjon 40°C-nál melegebb vizet, benzint, gázolajat, savat, oldószert vagy keféket, mivel ezek tönkreteszhetik a műanyag felületet és a bevonatot.



FIGYELEM!

A tisztítást és karbantartást csak szakképzett szervizszemélyzet végezheti. Tisztítás előtt állítsa le a működést, és kapcsolja ki a tápfeszültséget.

3. KARBANTARTÁS HOSSZABB ÜZEMSZÜNET UTÁN

- Működtesse a berendezést hűtés üzemmódban ❄️, a hőmérsékletet 32°C-ra állítva, magas ventilátor fordulatszámmal, kb. félnapig derűs időben, majd teljesen szárítsa ki a berendezést.
- Húzza ki a hálózati csatlakozó dugót

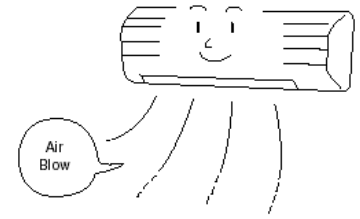

Air Blow = levegő kifújás



RENDSZERES ELLENŐRZÉS

KÉRJÜK, ELLENŐRIZTESSE AZ ALÁBBI PONTOKAT SZAKKÉPZETT SZERVIZ MUNKATÁRSSAL FÉLÉVENTE VAGY ÉVENTE. KERESSE MEG KERESKEDŐJÉT VAGY A SZERVIZT.

1.		Lelazult-e vagy szakadt-e a földelő vezeték?
2.		A tartókeretet megtámadta-e a rozsda, és a kültéri egység elferdült-e, vagy esetleg nem eléggé stabil?
3.	<p>Confirm = Ellenőrizze</p>	A hálózati vezeték dugója szorosan be van-e dugva az aljzatba? (Ellenőrizze, hogy ne legyen laza az érintkező)

ÉRTÉKESÍTÉS UTÁNI SZERVIZ ÉS GARANCIA

MIELŐTT A SZERVIZT FELHÍVNÁ, ELLENŐRIZZE A KÖVETKEZŐKET:

feltétel:	ellenőrizze az alábbiakat:
Ha nem működik 	<ul style="list-style-type: none"> • Rendben van-e a biztosító? • Nem túl magas vagy alacsony-e a feszültség? • A megszakító be van-e kapcsolva?
Ha nem hűt jól Ha nem fűt jól 	<ul style="list-style-type: none"> • Volt-e tisztítva a légszűrő? • Nem éri-e közvetlen napfény a kültéri egységet? • Nem ütközik-e akadályba a kültéri egység légáramlása? • Nyitva van-e valamilyen ajtó vagy ablak, vagy van-e hóforrás a szobában? • Megfelelő-e a beállított hőmérséklet?



MEGJEGYZÉSEK:

- Csendes üzemben, vagy a működést leállítva esetleg a következő jelenségek fordulhatnak elő, de működés szempontjából ez nem rendellenes:
 - (1) A hűtőciklus során a hűtőközeg áramlásának halk hangja.
 - (2) A hűtött ventilátorházból érkező enyhe súrlódó zaj. Ez később, a felmelegedés miatt fokozatosan megszűnik.
- Esetleg szagot áraszt a légkondicionáló, mivel a füst, az ételek, a kozmetikumok szaga megragad benne. Így a légszűrőt és az elpárologtató egységet rendszeresen tisztítani kell, hogy csökkentsük a szagot.

- Kérjük, azonnal hívja fel a kereskedőt, ha a légkondicionáló a fenti ellenőrzés után sem működik rendben. Tájékoztassa őt a berendezés modellszámáról, gyártási számáról, és a felszerelés időpontjából. Tájékoztassa őt a hibáról is.
- A tápfeszültségnek meg kell egyeznie a berendezés névleges feszültségével, különben a berendezés tönkremegy, vagy nem tudja biztosítani az előírt kapacitást.

Kérjük, ügyeljen a következőkre:

Amikor a berendezést bekapcsolja, különösen ha a szobavilágítás gyenge, a világítás egy kicsit visszaesik. Ennek nincs következménye.

Be kell tartani a helyi áramszolgáltató előírásait.

Megjegyzés:

- Kerülje a légkondicionáló használatát hűtésre, ha a kültéri hőmérséklet 21°C alatt van. Az ajánlott maximum és minimum üzemelési hőmérsékletek a meleg és hideg oldalon az alábbiak legyenek:

		Hűtés		Fűtés	
		Minimum	Minimum	Maximum	Maximum
Beltéri	Száraz higanyzsák °C	21	32	20	27
	Nedves higanyzsák °C	15	23	12	19
Kültéri	Száraz higanyzsák °C	21	43	2	21
	Nedves higanyzsák °C	15	26	1	15